

ENGLISH

**CLARITY**<sup>®</sup>  
AlertMaster

**AlertMaster™ AL10™**

**Visual Alert System**



ESPAÑOL

## User Guide

Clarity, a Division of Plantronics, Inc.  
4289 Bonny Oaks Drive, Chattanooga, TN 37406  
Tel: 800-426-3738 Fax: 800-325-8871  
E-mail: [claritycs@plantronics.com](mailto:claritycs@plantronics.com) Website: [www.clarityproducts.com](http://www.clarityproducts.com)

©2010 Clarity, a Division of Plantronics, Inc. All rights reserved.  
AlertMaster, Clarity, Clarity AlertMaster, the logo design, AL10, AL11, AL12, AMPX, AMPXB, AMAX, AMBX, AMDX and AMSX are trademarks or registered trademarks of Plantronics, Inc.  
Rev. E (07-10)

**CLARITY**<sup>®</sup>  
AlertMaster

**CLARITY, a Division of Plantronics, Inc.**

4289 Bonny Oaks Drive • Chattanooga, TN 37406  
Tel: 800-426-3738 • Fax: 800-325-8871  
E-mail: [claritycs@plantronics.com](mailto:claritycs@plantronics.com) • Website: [www.clarityproducts.com](http://www.clarityproducts.com)

**PRINTED IN CHINA**

## Important Safety Instructions

When using your Clarity AL10, basic safety precautions should always be followed to reduce the risk of fire, electric shock and persons including the following:

1. Read and understand all instructions.
2. Follow all warnings and instructions marked on the product.
3. Do not use this product near a bathtub, wash basin, kitchen sink or laundry tub, in a wet basement, near a swimming pool or anywhere else there is water. 160
4. Avoid using a telephone (other than a cordless type) during a storm. There may be a remote risk of electrical shock from lightning.
5. Do not use a telephone to report a gas leak in the vicinity of the leak.
6. Unplug this product from the wall outlets before cleaning. Do not use liquid cleaners or aerosol cleaners on the product. Use a damp cloth for cleaning.
7. Place this product on a stable surface. Serious damage and/or injury may result if the product falls.
8. Do not cover the slots and openings on this product. This product should never be placed near or over a radiator or heat register. This product should not be placed in a built-in installation unless proper ventilation is provided.
9. Operate this product using the electrical voltage as stated on the base unit or the owner's manual. If you are not sure of the voltage in your home, consult your dealer or local power company.
10. Do not place anything on the power cord. Install the product where no one will step or trip on the cord.
11. Do not overload wall outlets or extension cords as this can increase the risk of fire or electrical shock.
12. Never push any objects through the slots in the product. They can touch dangerous voltage points or short out parts that could result in a risk of fire or electrical shock. Never spill liquid of any kind on the product.
13. To reduce the risk of electrical shock, do not take this product apart. Opening or removing covers may expose you to dangerous voltages or other risks. Incorrect reassembly can cause electric shock when the

## Important Safety Instructions

appliance is subsequently used.

14. Unplug this product from the wall outlets and refer servicing to the manufacturer under the following conditions:
  - A. When the power supply cord or plug is frayed or damaged.
  - B. If liquid has been spilled into the product.
  - C. If the product has been exposed to rain or water.
  - D. If the product does not operate normally by following the operating instructions. Adjust only those controls that are covered by the operating instructions. Improper adjustment may require extensive work by a qualified technician to restore the telephone to normal operation.
  - E. If the product has been dropped or the case has been damaged.
  - F. If the product exhibits a distinct change in performance.
15. Never install telephone wiring during a lightning storm.
16. Never install telephone jacks in wet locations unless the jack is specifically designed for wet locations.
17. Never touch uninsulated telephone wires or terminals unless the telephone line has been disconnected at the network interface.
18. Use caution when installing or modifying telephone lines.
19. Use only the power cord and batteries indicated in this manual. Do not dispose of batteries in a fire. They may explode. Check with local codes for possible special disposal instructions.
20. The apparatus shall not be exposed to dripping or splashing and that no objects filled with liquids, such as vases, shall be placed on the apparatus.
21. The battery shall not be exposed to excessive heat, such as sunshine, fire or the like.
22. The MAINS plug is used as the disconnect device, which shall remain readily operable.



ADDITIONAL SAFETY NOTES FOR CANADIAN USERS

The following items are included as part of the CS-03 Requirements. The standard connecting arrangement for the equipment is CA I A. This product meets the applicable Industry Canada technical specifications.

**NOTE:** The Canadian Department of Communications label identifies certified equipment. This certification means that the equipment meets certain telecommunications network protective operational and safety requirements. The Department does not guarantee that the equipment will operate to the user's satisfaction. Before installing this equipment, users should ensure that it is permissible to be connected to the facilities of the local telecommunications company. The equipment must also be installed using an acceptable method of connection. In some cases, the company's inside wiring associated with a single line individual service may be extended by means of a certified connector assembly (telephone extension cord). The customer should be aware that compliance with the above conditions may not prevent degradation of service in some situations. Repairs to certified equipment should be made by an authorized Canadian maintenance facility designated by the supplier. Any repairs or alterations made by the user to this equipment, or equipment malfunctions, may give the telecommunications company cause to request the user disconnect the equipment.

Users should ensure for their own protection that the electrical ground connections of the power utility, telephone lines and internal metallic water pipe system, if present, are connected together. This precaution may be particularly important in rural areas.

**Warning:** Users should not attempt to make such connections themselves, but should contact the appropriate electric inspection authority, or electrician, as appropriate. The Ringer Equivalent Number is an indication of the maximum number of terminals allowed to be connected to a telephone interface. The termination on an interface may consist of any combination of devices subject only to the requirement that the sum of the Ringer Equivalent Number of all the devices not exceed five.

 <p><b>CAUTION</b> <b>RISK OF ELECTRIC SHOCK</b> <b>DO NOT OPEN</b></p>	
<p><b>CAUTION:</b> TO REDUCE THE RISK OF ELECTRIC SHOCK, DO NOT REMOVE COVER (OR BACK). NO USER-SERVICEABLE PARTS INSIDE. REFER SERVICING TO QUALIFIED PERSONNEL.</p>	

The lightning flash with arrowhead symbol inside an equilateral triangle is intended to alert User that the presence of uninsulated "hazardous voltage" within the product's enclosure, which may be of sufficient magnitude to induce a risk of electric shock to persons.



The exclamation mark inside an equilateral triangle is intended to alert the User of the presence of important operating and maintenance (servicing) instructions in the literature accompanying the product.



This symbol means that the unit is double insulated. An earth or ground connection is not required.

**SAVE THESE INSTRUCTIONS**

## Package Checklist

Your package includes all the items as shown here. If there is anything missing, please contact our Customer Care Department immediately.

**NOTE: PLEASE RETAIN A COPY OF PROOF OF PURCHASE FOR YOUR RECORDS.**

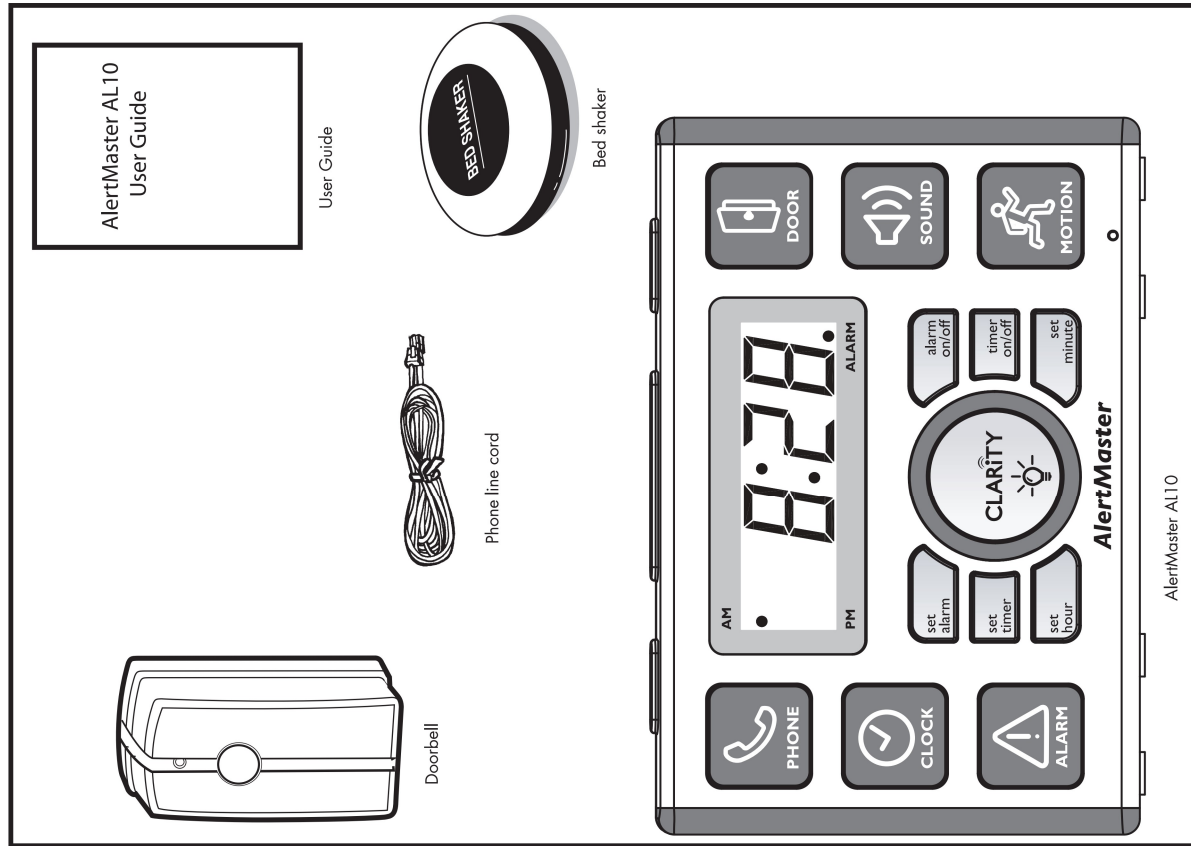

## Features Identification

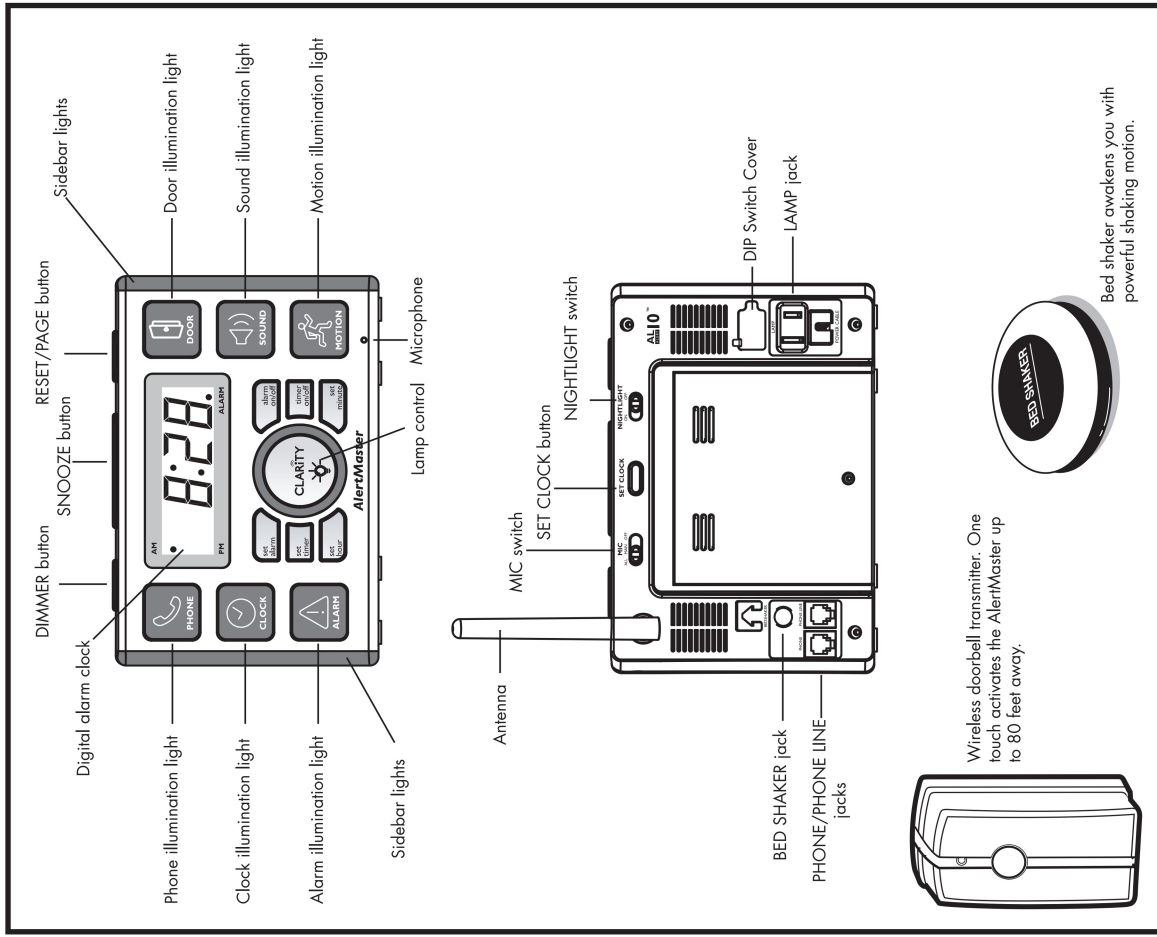



An ideal location for setting up the base unit is in the bedroom. Do not put any of the AL10 components on or next to metal surfaces, computers, television, microwaves, or other areas with electronic equipment that can cause interference to the wireless system.

**A. Base Unit**

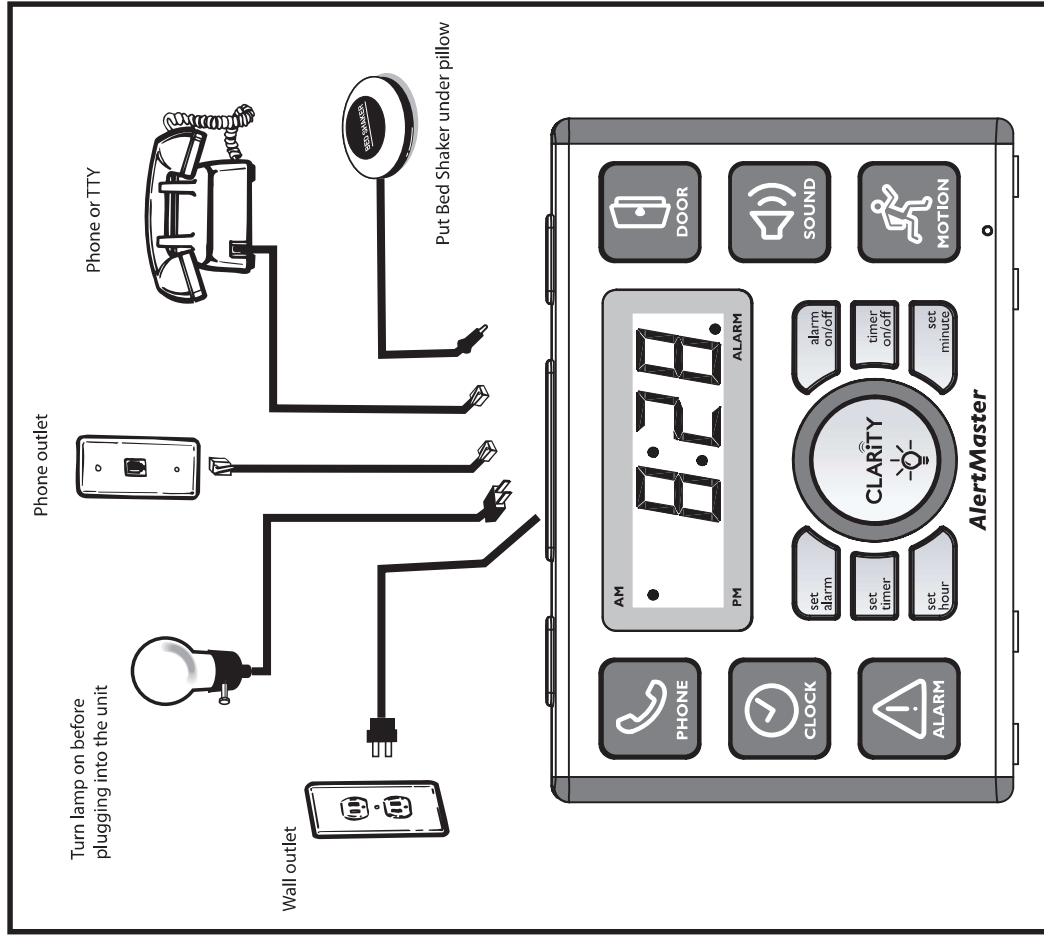

**B. Doorbell**

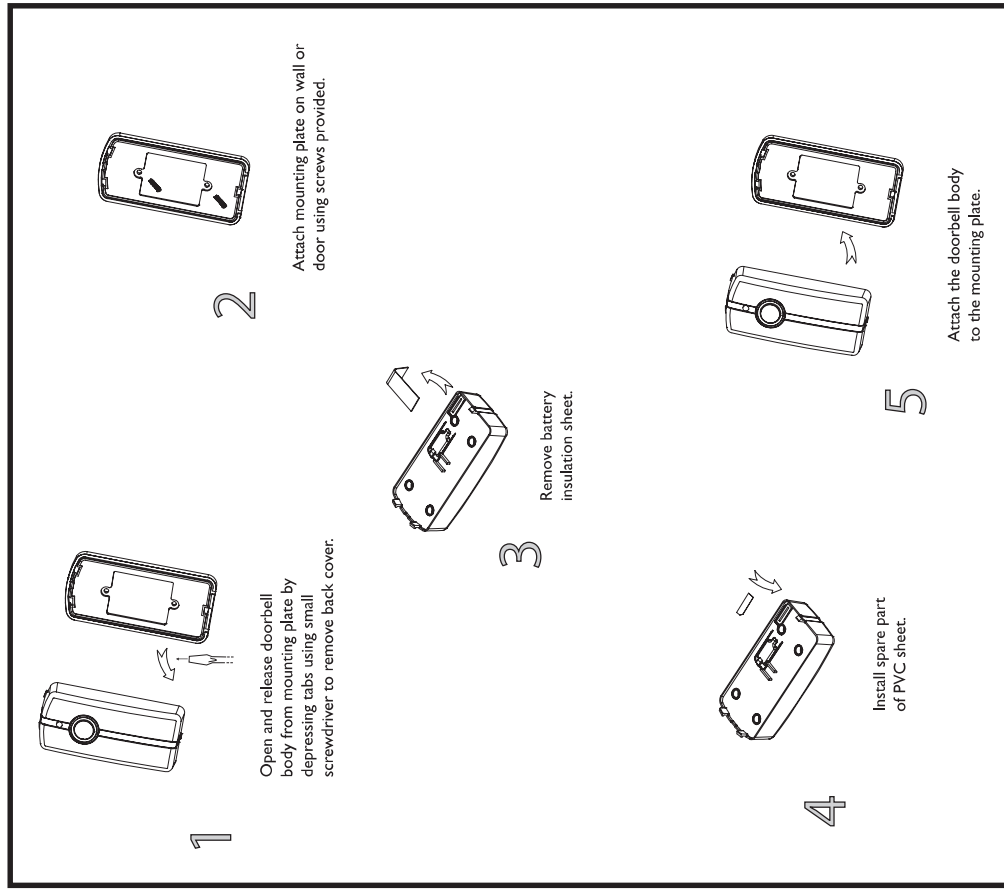

## C. Clock

1. Press the **SET CLOCK** (on the back of the unit) and the **SET HOUR** or **SET MINUTE** (both on the front of the unit) buttons simultaneously to change time setting.
2. Press the **SET ALARM** button (front of unit) to check the alarm setting.
3. Press **SET ALARM** and **SET HOUR** (or **SET MINUTE**) buttons simultaneously to change alarm clock setting.
4. Press **ALARM ON / OFF** button to turn alarm on or off. (A small red dot appears in the lower right corner of the clock screen when the alarm is active, e.g., when it is turned on.)

## A. Monitoring Functions

The console has six indicator lights for each of the alerting functions of the AL10. Some functions require an optional accessory to be purchased.

Anytime the AL10 Notification System is activated by any function(s), the lamp and bed shaker will activate, then stop and reset after two minutes, or use the **RESET / PAGE** button on the top of the console to stop and reset it. The lamp flashes in different patterns for each function.

## I. PHONE

The phone indicator light and sidebar lights illuminate when the phone is ringing. The lamp will turn on for two seconds, off for four seconds, on again for two seconds and repeat until two minutes have passed; the bed shaker will also vibrate while the lamp flashes. Answering the phone resets the Phone indicator and any other AL series systems in your home.

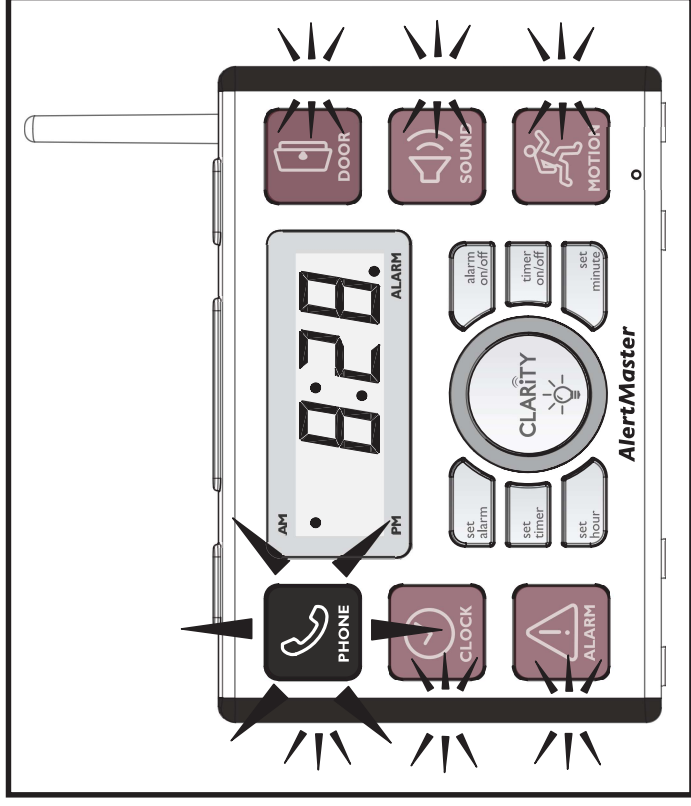

## Operations

### 2. DOOR

The door indicator light and sidebar lights illuminate when the doorbell button is pressed. The lamp will turn on for five seconds, off for two seconds, on again for two seconds and repeat until two minutes have passed; the bed shaker will also vibrate while the lamp flashes. This function is also activated when a signal is received from the optional Door Announcer (Model AMDX).

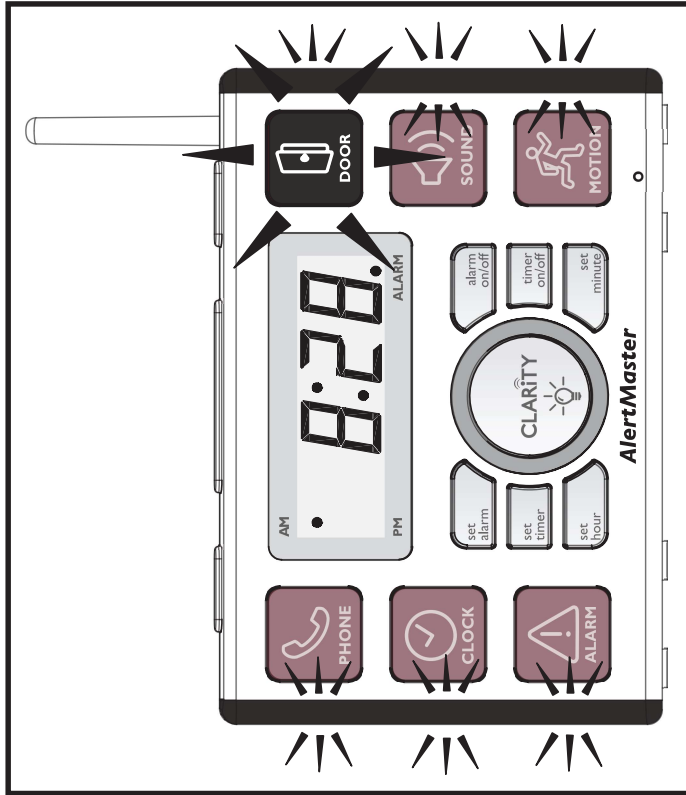

### 3. CLOCK / PAGING

The clock indicator light and sidebar lights illuminate when the alarm clock is activated. The bed shaker will vibrate and the lamp will turn on for two seconds, off for one second, and repeat for one hour or until the **SNOOZE** button is pushed.

## Operations

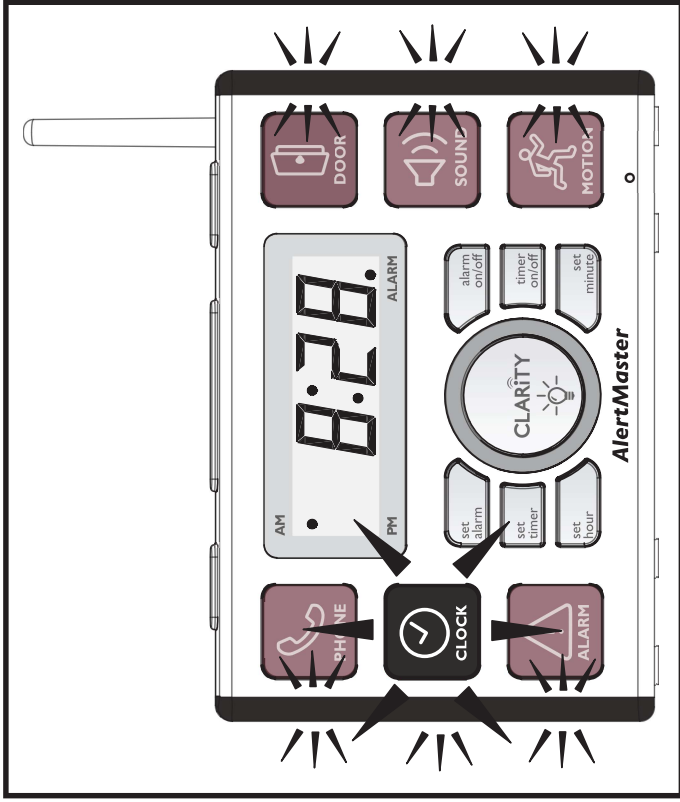

### Alarm / Snooze

When the alarm clock activates, the bed shaker will vibrate and the lamp will flash for one hour, or until the **SNOOZE** or **RESET / PAGE** button is pushed. This stops the alarm clock and resets it for the same time on the next day.

The “SNOOZE” time on the alarm is nine minutes.

### Paging

When the **RESET / PAGE** button is pressed for just a moment, it activates the base unit and any remote receivers or personal signalers that are within an 80-foot range. They activate for one two-minute cycle. This function is available only while the unit is in standby mode.

4. SOUND

a. ALL

Slide the **MIC** switch to the **ALL** position. The sound indicator light and sidebar lights illuminate when continuous sound is detected for 12 seconds or longer in the room by the built-in microphone. After another 10 second delay, the lamp will flash on for one second, off for one second, on again for one second and repeat until two minutes have passed; the bed shaker will also vibrate while the lamp flashes.

b. MAIN

The light indicates the presence of sound, but it will not trigger the lamp to begin flashing or any other indicator.

c. OFF

The sound indicator light and the monitoring function are disabled.

**NOTE:** The sound indicator light illumination function is also activated when a signal is received from the optional Baby Sound Monitor (AMBX). The position of the MIC switch is irrelevant – AMBX activates the sound indicator light regardless of the position of the MIC switch.

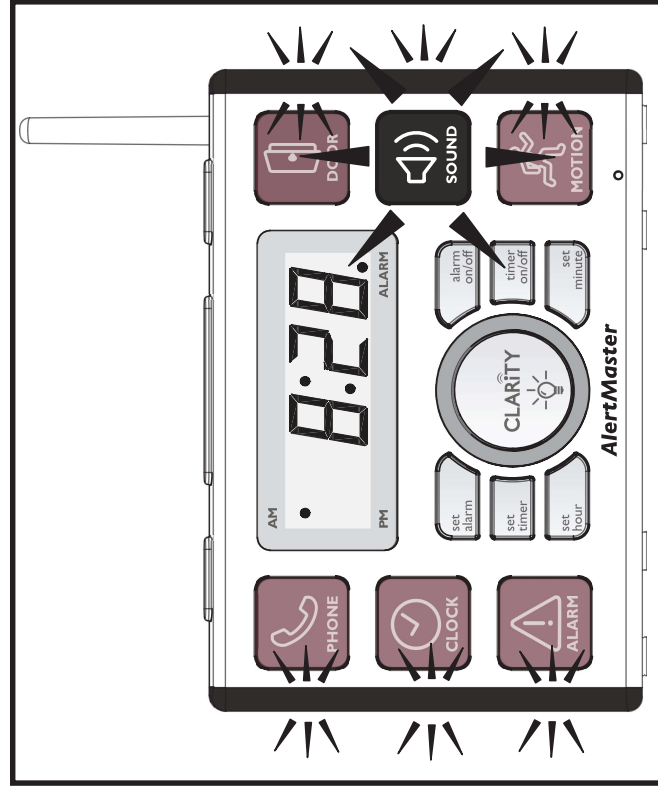

5. ALARM

You must purchase the optional Audio Alarm Transmitter (Model/AMAX) from Clarity to use this function. When a signal is received from the Audio Alarm Transmitter, the indicator light illuminates, and the lamp will turn on for five seconds, off for two seconds, on again for two seconds and repeat until two minutes have passed; the bed shaker will also vibrate while the lamp flashes.

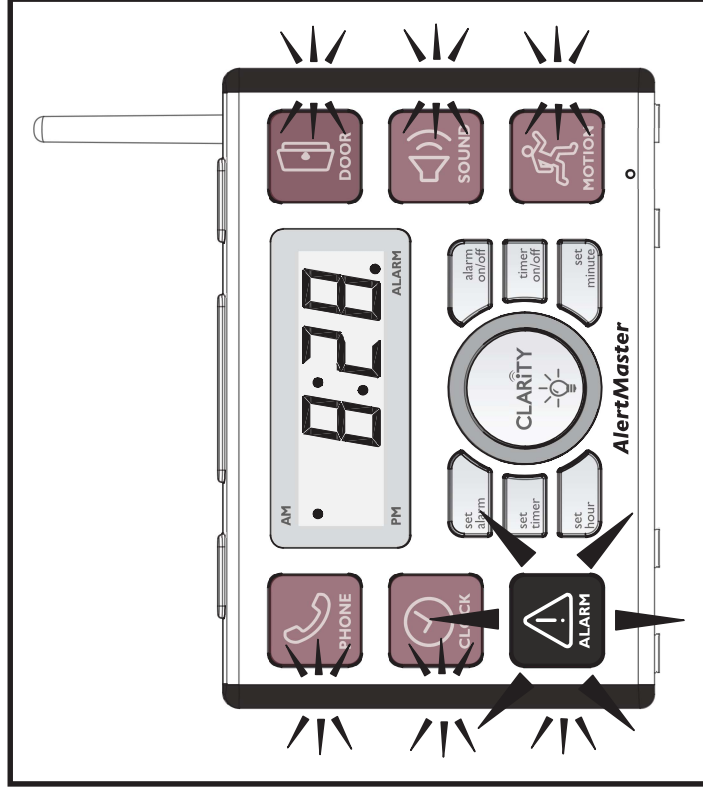

6. MOTION SENSOR LIGHT

You must purchase the optional Motion Sensor (Model AMSX) from Clarity to use this function. When a signal is received from the Motion Sensor, the indicator light illuminates, and the lamp will turn on for one second, off for one second and repeat until two minutes have passed; the bed shaker will also vibrate while the lamp flashes.

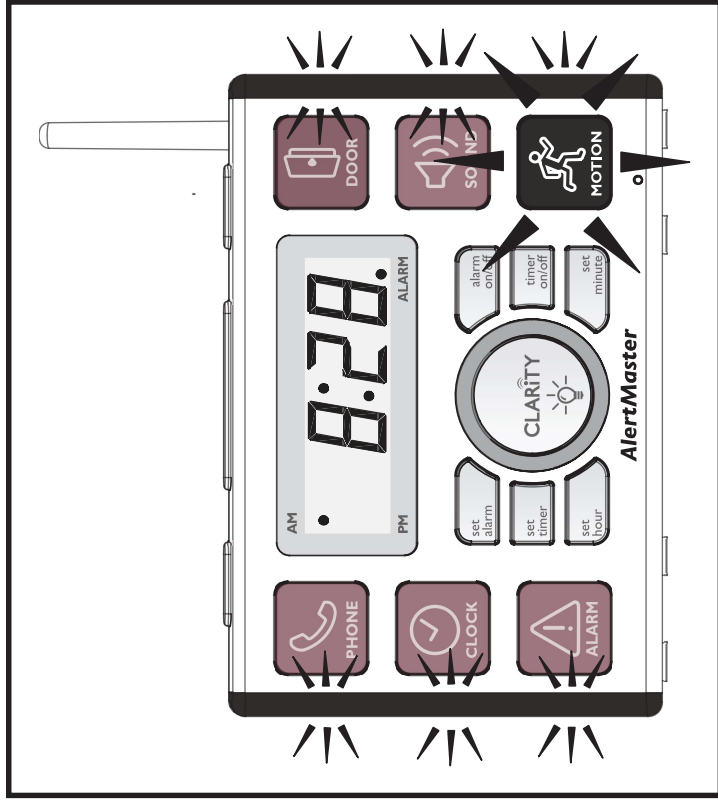

1. Master Reset
2. Motion Sensor
3. Audio Alarm
4. Baby Sound
5. Room Sound
6. Phone
7. Door
8. Paging
9. Alarm Clock
10. Random (Security) Timer

### D. Security Timer

With this feature, the lamp connected to your AlertMaster system will go on automatically every evening and turn off later in the evening. You can use this to make it look like someone is home. The light will turn on and off at slightly different times each evening so it is not so obvious that a timer is being used.

To activate this feature:

1. Press the **TIMER ON / OFF** button once. The lamp will automatically go on every evening at about 5 PM and turn off at about 11 PM. To confirm this setting, the clock will blink twice every five seconds.
  - a. If you want the light to turn on at about 6 PM, press **SET TIMER** once for two seconds or more. To confirm this setting, the clock will blink three times every five seconds.
  - b. If you want the light to turn on at about 7 PM, press **SET TIMER** twice for two seconds or more. To confirm this setting, the clock will blink four times every five seconds.

### B. Master Reset

If you have several AlertMaster system components (such as the ALI0, the ALI1 or the ALI2), you can save time by using the ALI0 to reset all of them at once (master reset). To do this, press the **RESET / PAGE** button.

### C. Notification Priority

If the AlertMaster system receives two notification signals at the same time, it will display the highest priority signal. For example, if it receives a Motion Sensor signal right after it receives a Phone signal, the indicator will change from **PHONE** to **SENSOR**. The priority for each notification signal is shown as follows:



- c. To return to 5 PM activation, press the **SET TIMER** button once for two seconds or more. To confirm this setting, the clock will blink twice every five seconds.
- d. If you are home and want to turn off the **SET TIMER** for the evening, press **LAMP CONTROL** for more than two seconds. The timer will resume normal operation the next evening.

2. To turn off the **SECURITY TIMER**, press **TIMER ON / OFF** once.

## E. Nightlight

Slide the **NIGHTLIGHT** switch to the **ON** position to engage the ALI0 nightlight. When the switch is turned to the **ON** position, the oval ring around the **LAMP CONTROL** button lights up. The **NIGHTLIGHT** is turned off by sliding the switch to **OFF**.

## F. Dimmer

Press the **DIMMER** button on top of the console to adjust the clock display brightness level.

## G. Battery

The AlertMaster ALI0 operates on 10 "AA" size rechargeable NiMH batteries (not included) during a power outage.

**DO NOT USE REGULAR ALKALINE BATTERIES!**

Power is provided for the console and the pillow shaker, but not for the connected lamp.

The doorbell transmitter operates on one "23A" size battery (included). It normally lasts 8-16 months and can be tested by watching the red power indicator illuminate when the doorbell button is pressed. If the power indicator is faint or off, replace the battery.

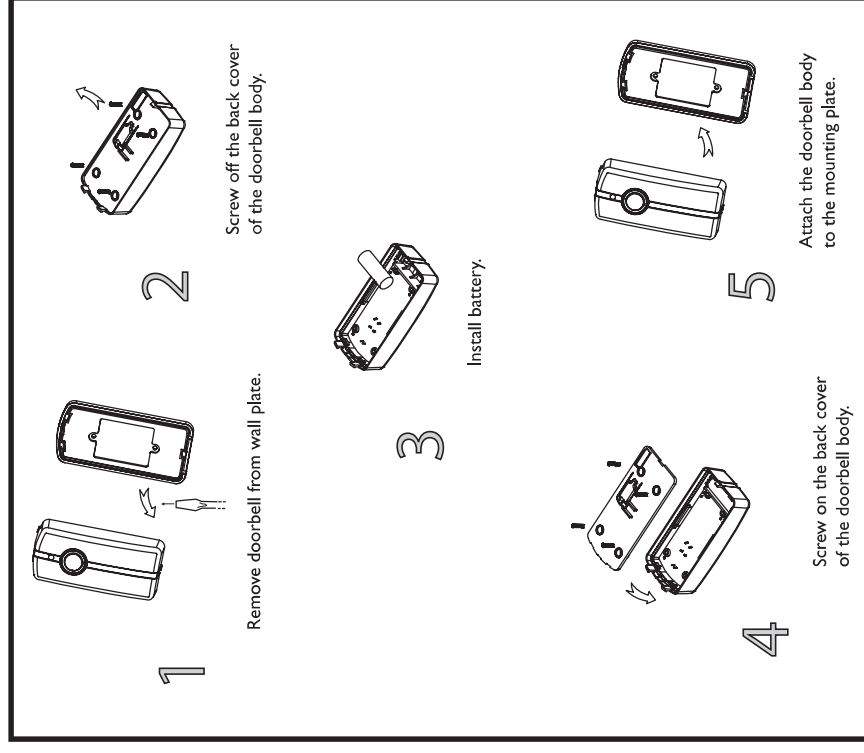

Do not burn or puncture the batteries. Like other batteries of this type, if they are burned or punctured, they could release toxic material which could cause injury. Do not dispose of batteries in household garbage. For information about recycling or proper disposal, consult your local solid waste (garbage) collection or disposal organization.

The AlertMaster System uses special radio signals to communicate between the console unit and all its accessories. For the accessories (Door Announcer, Baby Sound Monitor, Audio Alarm Transmitter and Motion Sensor) to activate the base unit, they all have to be on the same "channel." A "DIP switch" is used for channel selection.

Your system and all the accessories have been preset in the factory to a standard channel setting. Under normal operating conditions, there is no adjustment necessary.

If your system encounters interference and repeatedly activates itself for no obvious reason, it may be triggered by a system nearby in your neighborhood.

If the interference from another AlertMaster Notification System or other wireless source is present, change channel switch settings on all components.

1. Unplug AC power and locate DIP switch (a 4-position switch) on the back of the AlertMaster AL10. Lift rubber cover to access the switch.
2. Open the battery compartment of the doorbell.
3. Change the switch position of each switch on both units using a ball point pen. All settings need to be identical for the system to work.
4. Change the switch settings on each of your other accessories (Remote Receiver, Audio Alarm Transmitter, Baby Sound Monitor, etc.) to match the new channel setting.
5. Replace all covers and return accessories to their proper places. Press **RESET / PAGE** button once to reset the unit.

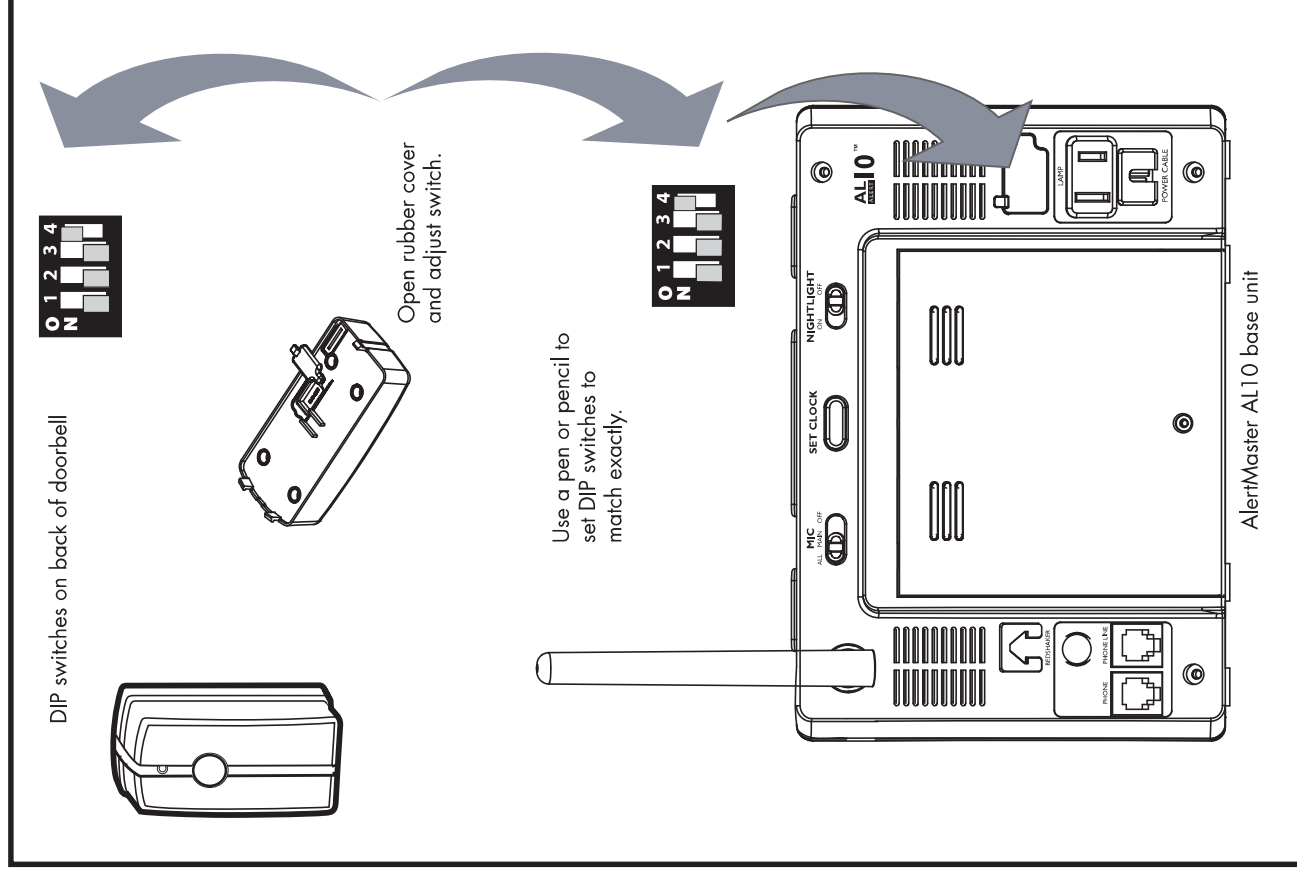

## Troubleshooting

If any problem should occur during operation of your AlertMaster Notification System, review the “Symptom and Remedy” list below. Make sure no part of the AlertMaster system is on or near metal surfaces or electronic equipment. Should the difficulty persist, contact Clarity or your authorized dealer for assistance.

Symptom	Cause and Remedy
Lamp control button doesn't work	Lamp is not turned on prior to plugging it into AlertMaster. Turn the lamp's switch on. Replace bulb if necessary. Check all phone line connections. Make sure you can turn the lamp on or off with the lamp control button.
Alarm clock doesn't work	Alarm clock is not turned on. Press <b>ALARM ON / OFF</b> button on front of device to turn on the alarm clock.
Bed shaker doesn't vibrate	Bed shaker is unplugged. Plug it in. Coil the wire once around the plastic loop to prevent accidental unplugging.
Room noise doesn't activate	Switch is <b>OFF</b> . Slide it to the <b>ALL</b> position. Sound must be continuous for 12 seconds for room noise to activate.
Lamp flashes constantly	There is constant noise in the room and the sound function is on. Slide the switch to <b>OFF</b> .
Doorbell doesn't work	Dead battery. Depress doorbell button; the red light on housing should light up. If not, battery needs to be replaced. If the battery is fully charged, the DIP switches may be incorrectly set. See the section on <b>Channel Setting</b> .

## Optional Accessories

The AlertMaster ALI0 is designed to work with optional wireless remote receivers and transmitters, each sold separately.

### A. Remote Receiver (ALI2™)

Plug the receiver into an AC outlet, and plug in a lamp and you'll be notified wherever the receiver is placed - kitchen, living room, garage, bathroom, etc. It operates up to 80 feet from the AlertMaster ALI0 base console.



### B. Personal Signaler (AMPX™)

Wear this lightweight receiver on your belt anywhere around your house and you'll be alerted to any activity in your home. It has an 80-foot range and a miniature console of indicator lights, and also alerts with different vibrating motions for each function.



### C. Personal Tactile Signaler (AMPXB™)

Similar to AMPX plus a touch switch for people who are deaf and blind.



## Optional Accessories

### D. Audio Alarm Transmitter (AMAX™)

Place this next to any audio alarm for notification when the alarm is activated. It activates the Alarm function of the AlertMaster system and has a range of up to 80 feet.



### E. Baby Sound Monitor (AMBX™)

Place this monitor near your infant, and it will transmit a signal to the AlertMaster system when your baby cries.



### F. Door Announcer (AMD™)

Place the Door Announcer next to your existing doorbell, door chime, or intercom announcer. It will transmit a signal activating the Door function of the AlertMaster system from up to 80 feet away. This option is ideal for apartments, condos or suites with a common security door or gate.



### G. Motion Sensor (AMS™)

Notifies user of unusual motion, such as the presence of an intruder.



## Regulatory Compliance

### Important Information for Customers

#### PART 68 OF FCC RULES INFORMATION

This **AL10 Notification System** complies with Part 68 of the FCC rules and the requirements adopted by the ACTA. On the bottom of this equipment is a label that contains, among other information, a product identifier in the format US:AAAEQ##TXXXX. If requested, this number must be provided to the telephone company.

A plug and jack used to connect this equipment to the premises wiring and telephone network must comply with the applicable FCC Part 68 rules and requirements adopted by the ACTA. A compliant telephone cord and modular plug, RJ11 USOC, is provided with this product. It is designed to be connected to a compatible modular jack that is also compliant. See installation instructions for details.

The REN is used to determine the number of devices that may be connected to a telephone line. Excessive RENs on a telephone line may result in the devices not ringing in response to an incoming call. In most but not all areas, the sum of RENs should not exceed five (5.0). To be certain of the number of devices that may be connected to a line, as determined by the total RENs, contact the local telephone company. For products approved after July 23, 2001, the REN for this product is part of the product identifier that has the format US:AAAEQ##TXXXX. The digits represented by ## are the REN without a decimal point (e.g., 03 is a REN of 0.3). For earlier products, the REN is separately shown on the label.

If this telephone equipment causes harm to the telephone network, the telephone company will notify you in advance that temporary discontinuance of service may be required. But if advance notice isn't practical, the telephone company will notify the customer as soon as possible. Also, you will be advised of your right to file a complaint with the FCC if you believe it is necessary.

## Regulatory Compliance

The telephone company may make changes in its facilities, equipment, operations or procedures that could affect the operation of the equipment. If this happens, the telephone company will provide advance notice in order for you to make necessary modifications to maintain uninterrupted service.

If trouble is experienced with this telephone equipment, for repair or warranty information, please contact Clarity, 800-426-3738. If the equipment is causing harm to the telephone network, the telephone company may request that you disconnect the equipment until the problem is resolved.

This telephone equipment is not intended to be repaired and it contains no repairable parts. Opening the equipment or any attempt to perform repairs will void the warranty. For service or repairs, call 800-426-3738.

Connection to party line service is subject to state tariffs. Contact the state public utility commission, public service commission or corporation commission for information.

If your home has specially wired alarm equipment connected to the telephone line, ensure the installation of this telephone equipment does not disable your alarm equipment. If you have questions about what will disable alarm equipment, consult your telephone company or a qualified installer.

This telephone equipment is hearing aid compatible.

### Customer-Owned Coin/Credit Card Phones

To comply with state tariffs, the telephone company must be given notification prior to connection. In some states, the state public utility commission, public service commission or corporation commission must give prior approval of connection.

## Regulatory Compliance

### PART 15 OF FCC RULES INFORMATION

This device complies with part 15 of the FCC Rules. Operation is subject to the following two conditions: (1) This device may not cause harmful interference, and (2) this device must accept any interference received, including interference that may cause undesired operation.

Your **ALI0 Notification System** has been tested and found to comply with the limits of a Class B digital device, pursuant to Part 15 of FCC rules. These limits are designed to provide reasonable protection against harmful interference in residential installation.

This equipment generates, uses, and can radiate radio frequency energy and, if not installed and used in accordance with the instructions, may cause harmful interference to radio communications. However, there is no guarantee that interference will not occur in a particular installation; if this equipment does cause harmful interference to radio or television reception, which can be determined by turning the equipment off and on, you are encouraged to try to correct the interference by one of the following measures:

1. Where it can be done safely, reorient the receiving television or radio antenna.
2. To the extent possible, relocate the television, radio or other receiver with respect to the telephone equipment. (This increases the separation between the telephone equipment and the receiver.)
3. Connect the telephone equipment into an outlet on a circuit difference from that to which the television, radio, or other receiver is connected.
4. Consult the dealer or an experienced radio/TV technician for help.

**WARNING:** Changes or modifications not expressly approved by the manufacturer responsible for compliance could void the user's authority to operate the equipment.



## Regulatory Compliance

### INDUSTRY CANADA TECHNICAL SPECIFICATIONS This product meets the applicable Industry Canada technical specifications.

Before installing this equipment, users should ensure that it is permissible to be connected to the facilities of the local telecommunications company. The equipment must also be installed using an acceptable method of connection. In some cases, the company's inside wiring associated with a single line individual service may be extended by means of a certified connector assembly (telephone extension cord). The customer should be aware that compliance with the above conditions may not prevent degradation of service in some situations.

Repairs to certified equipment should be made by an authorized Canadian maintenance facility designated by the supplier. Any repairs or alterations made by the user to this equipment, or equipment malfunctions, may give the telecommunications company cause to request the user to disconnect the equipment.

Users should ensure for their own protection that the electrical ground connections of the power utility, telephone lines and internal metallic water pipe system, if present, are connected together. This precaution may be particularly important in rural areas.

**WARNING:** Users should not attempt to make such connections themselves, but should contact the appropriate electric inspection authority, or electrician, as appropriate.

**The Ringer Equivalence Number is an indication of the maximum number of terminals allowed to be connected to a telephone interface. The termination on an interface may consist of any combination of devices subject only to the requirement that the sum of the Ringer Equivalence Numbers of all the devices does not exceed five.**

[The term "IC." before the certification/registration number only signifies that the Industry Canada technical specifications were met.]

## Warranty

This warranty applies only to CLARITY products that are purchased and used in the United States or Canada.

CLARITY warrants the ALERTMASTER AL10 against any defect in materials or workmanship for the period of one year from the date of purchase.

If your CLARITY product is defective and returned within 30 days of the date of purchase, your authorized Clarity dealer will replace it at no charge.

If returned after 30 days but within one year from the date of purchase, we will repair or replace it at no charge. In the repair of your AlertMaster AL10, we may use new or reconditioned replacement parts. If we elect to replace your AL10, we may replace it with a new or reconditioned product of the same or similar design. Repair or replacement will be warranted for either 90 days or the remaining time on the original warranty period, whichever is longer.

Implied warranties, including those of fitness for a particular purpose and merchantability (an unwritten warranty that the product is fit for ordinary use), are limited to one year from date of purchase. We will not pay for loss of time, inconvenience, loss of use of your AlertMaster AL10, or property damage caused by your AlertMaster AL10 or its failure to work, or any other incidental or consequential damages. Some states do not allow limitations on how long an implied warranty lasts or the exclusion of incidental or consequential damages, so the above exclusions or limitations may not apply to you.

To get warranty service for your AlertMaster AL10, you must provide proof of the purchase date. Within 30 days of the date of purchase, return your AlertMaster AL10 to the place where you purchased it for immediate replacement. After 30 days, call CLARITY at 800-426-3738 or 800-772-2889 TTY / TDD for the authorized service center nearest you. You must prepay all shipping costs. We suggest you save the original packaging materials in the event you need to ship the AlertMaster AL10. When shipping for warranty repair, include your name, address, phone number, proof of date of purchase, and a description of the problem. After repairing the product, we will ship it back to you at no cost within the United States.

This warranty does not cover defects resulting from accidents, damage while in transit to our service location, alterations, unauthorized repair, failure to follow instructions, misuse, use outside the United States, Canada, or United Kingdom, fire, flood, and acts of God. Nor do we warrant the product to be compatible with any particular telephone equipment, party line, key telephone systems or more sophisticated switching systems. If your AlertMaster AL10 is not covered by this warranty, call us at 800-426-3738, 800-772-2889 TTY / TDD for advice as to whether we will repair your AlertMaster AL10 and other repair information. The repaired parts shall be warranted for 90 days.

## IMPORTANTES CONSIGNES DE SÉCURITÉ

Lors de l'utilisation de votre Clarity AL10, les précautions basiques de sécurité qui suivent doivent toujours être suivies afin de réduire les risques d'incendie, de choc électrique et de blessures personnelles :

1. Lire et comprendre toutes les instructions.
2. Respecter tous les avertissements et toutes les instructions indiquées sur le produit.
3. Ne pas utiliser ce produit près d'une baignoire, d'un lavabo, d'un évier de cuisine ou d'une cuve de lessivage, dans une cave mouillée, près d'une piscine ou partout ailleurs où il y a de l'eau.
4. Éviter d'utiliser un téléphone (autre qu'un modèle sans fil) pendant un orage. Il peut y avoir un risque infime de choc électrique dû à la foudre.
5. Ne pas utiliser un téléphone pour signaler une fuite de gaz à proximité de la fuite en question.
6. Débrancher ce produit des prises murales de courant avant de le nettoyer. Ne pas utiliser de produits de nettoyage liquides ou en aérosol sur le produit. Utiliser un chiffon humide pour le nettoyage.
7. Placer ce produit sur une surface stable. La chute du produit peut entraîner des dommages importants et/ou des blessures.
8. Ne pas couvrir les fentes et les orifices de ce produit. Ce produit ne doit jamais être placé sur ou à proximité d'un radiateur ou d'un registre de chaleur. Ce produit ne doit jamais être placé dans une installation intégrée à moins qu'une ventilation adéquate soit fournie.
9. Utiliser ce produit en respectant la tension électrique indiquée sur l'unité de base ou dans le guide de l'utilisateur. Si vous n'êtes pas certain(e) de la tension de votre domicile, consultez votre revendeur ou votre compagnie d'électricité locale.
10. Ne rien placer sur le cordon électrique. Installer le produit dans un endroit où personne ne marchera ou trébuchera sur le cordon.
11. Ne pas surcharger les prises de courant murales ou les cordons prolongateurs car cela peut augmenter le risque d'incendie ou de choc électrique.
12. Ne jamais introduire d'objets à travers les fentes du produit. Ils peuvent entrer en contact avec des points de tension dangereux ou court-circuiter des pièces, ce qui pourrait provoquer un incendie ou un

## IMPORTANTES CONSIGNES DE SÉCURITÉ

choc électrique. Ne jamais renverser de liquide de quelque type que ce soit sur le produit.

13. Afin de réduire les risques de chocs électriques, ne pas démonter ce produit. L'ouverture ou le retrait des couvercles peut vous exposer à des tensions élevées ou d'autres risques. Un réassemblage incorrect peut entraîner un choc électrique lorsque l'appareil est utilisé par la suite.
14. Débrancher ce produit des prises de courant murales et confier l'entretien au fabricant dans les cas suivants :
  - A. Lorsque le cordon d'alimentation ou la prise est effilochée ou endommagée.
  - B. Si un liquide a été renversé à l'intérieur du produit.
  - C. Si le produit a été exposé à la pluie ou à l'eau.
  - D. Si le produit ne fonctionne pas normalement en respectant les instructions d'utilisation. Régler uniquement les commandes qui sont couvertes par les instructions d'utilisation. Un réglage inapproprié peut compliquer le travail du technicien qualifié pour rétablir le fonctionnement normal du téléphone.
  - E. Si le produit est tombé ou si le boîtier est endommagé.
  - F. Si le produit manifeste un changement distinct de performances.
15. Ne jamais procéder au câblage du téléphone pendant un orage.
16. Ne jamais installer de prises téléphoniques dans des lieux humides à moins que la prise ne soit spécifiquement conçue pour des lieux humides.
17. Ne jamais toucher de fils téléphoniques ou de bornes non isolées à moins que la ligne téléphonique ait été débranchée de l'interface du réseau.
18. Faire preuve de prudence lors de l'installation ou de la modification des lignes téléphoniques.
19. Utiliser uniquement le cordon d'alimentation et les piles indiqués dans ce guide. Ne pas jeter les piles dans un feu. Elles peuvent exploser. Vérifier dans les codes locaux les directives spéciales en matière de traitement des déchets.
20. L'appareil ne sera pas exposé à l'égoutture ou l'éclaboussement et cela aucuns objets remplis de liquides, tels que des vases, seront placés sur l'appareil.
21. La batterie ne sera pas exposée à la chaleur excessive, telle que le soleil, le feu ou analogues.
22. La prise de FORCES est utilisée comme dispositif de débranchement, qui demeurera aisément fonctionnel.

## IMPORTANTES CONSIGNES DE SÉCURITÉ

### REMARQUES ADDITIONNELLES CONCERNANT LA SÉCURITÉ POUR LES UTILISATEURS CANADIENS

Les points suivants sont compris dans les exigences CS-03. L'équipement de branchement standard pour cet appareil est CA IIA. Ce produit répond aux normes techniques en vigueur dans l'industrie Canadienne.

**REMARQUE** : L'étiquette du ministère canadien des Communications identifie le matériel certifié. Cette certification signifie que l'appareil est conforme à certaines exigences de protection, de fonctionnement et de sécurité des réseaux de télécommunications. Le ministère ne garantit pas que l'appareil fonctionne à la satisfaction de l'utilisateur. Avant d'installer cet appareil, les utilisateurs doivent s'assurer qu'ils sont autorisés à se connecter aux installations de la compagnie locale des télécommunications. L'équipement doit également être installé en utilisant une méthode acceptable de connexion. Dans certains cas, le câblage interne de la compagnie associé au fonctionnement particulier de lignes individuelles peut être prolongé au moyen d'un connecteur certifié (rallonge de cordon téléphonique). Le client devrait être informé que la conformité aux conditions énoncées ci-dessus ne peut empêcher la dégradation du fonctionnement dans certaines situations. Les réparations d'un appareil certifié doivent être confiées à un centre canadien d'entretien autorisé et désigné par le fournisseur. La compagnie des télécommunications pourrait exiger de l'utilisateur qu'il déconnecte l'appareil suite à des réparations ou modifications de l'appareil effectuées par l'utilisateur ou tout mauvais fonctionnement de l'appareil.

Pour leur propre protection, les utilisateurs doivent s'assurer que les connexions de mise à la terre de l'alimentation électrique, des lignes téléphoniques et des tuyaux métalliques internes de la plomberie, le cas échéant, soient toutes reliées entre elles. Cette précaution est particulièrement importante dans les régions rurales.

**Mise en garde** : Les utilisateurs ne devraient pas tenter de réaliser eux-mêmes ces connexions, mais doivent contacter le service d'inspection des installations électriques ou un électricien, selon le cas. L'indice d'équivalence de la sonnerie est une indication du nombre maximum de dispositifs pouvant être connectés à une interface téléphonique. La terminaison d'une interface peut se composer d'une combinaison de dispositifs, à la seule condition que le total des indices d'équivalence de la sonnerie de l'ensemble des dispositifs ne dépasse pas cinq.

## IMPORTANTES CONSIGNES DE SÉCURITÉ

**ATTENTION**  
**RISQUE DE DÉCHARGE ÉLECTRIQUE**  
**NE VOUS OUVREZ PAS**

**ATTENTION**: POUR RÉDUIRE LE RISQUE DE DÉCHARGE ÉLECTRIQUE, N'ENLEVEZ PAS LA COUVERTURE OU EN ARRIÈRE.  
AUCUNES PIÈCES UTILES D'UTILISATEUR À L'INTÉRIEUR. RÉFÉREZ-VOUS L'ENTRETIEN AU PERSONNEL QUALIFIÉ.

Le flash de foudre avec le symbole de pointe de flèche à l'intérieur d'une triangle équilatérale est prévu pour alerter l'utilisateur ce presence de tension dangereuse non isolée dans le produit ; clôture de s qui peut être grandeur suffisante pour induire un risque de décharge électrique aux personnes.



La marque d'exclamation à l'intérieur d'une triangle équilatérale est prévue pour alerter l'utilisateur que la présence de l'opération et des instructions importantes d'opérations d'escalade dans la littérature accompagnant le produit.



Ce symbole signifie que cette unité est double isolée. Une prise de terre au sol du terre ou n'est pas exigée.

**CONSERVER CES INSTRUCTIONS**

## LISTE DE VÉRIFICATION DE L'EMBALLAGE

Votre forfait comprend tous les éléments, comme indiqué ici. S'il ya quelque chose manque, s'il vous plaît contacter notre service client immédiatement.

**NOTE : VEUILLEZ MAINTENIR UN COPY DE LA PREUVE DE L'ACHAT POUR VOS DISQUES.**

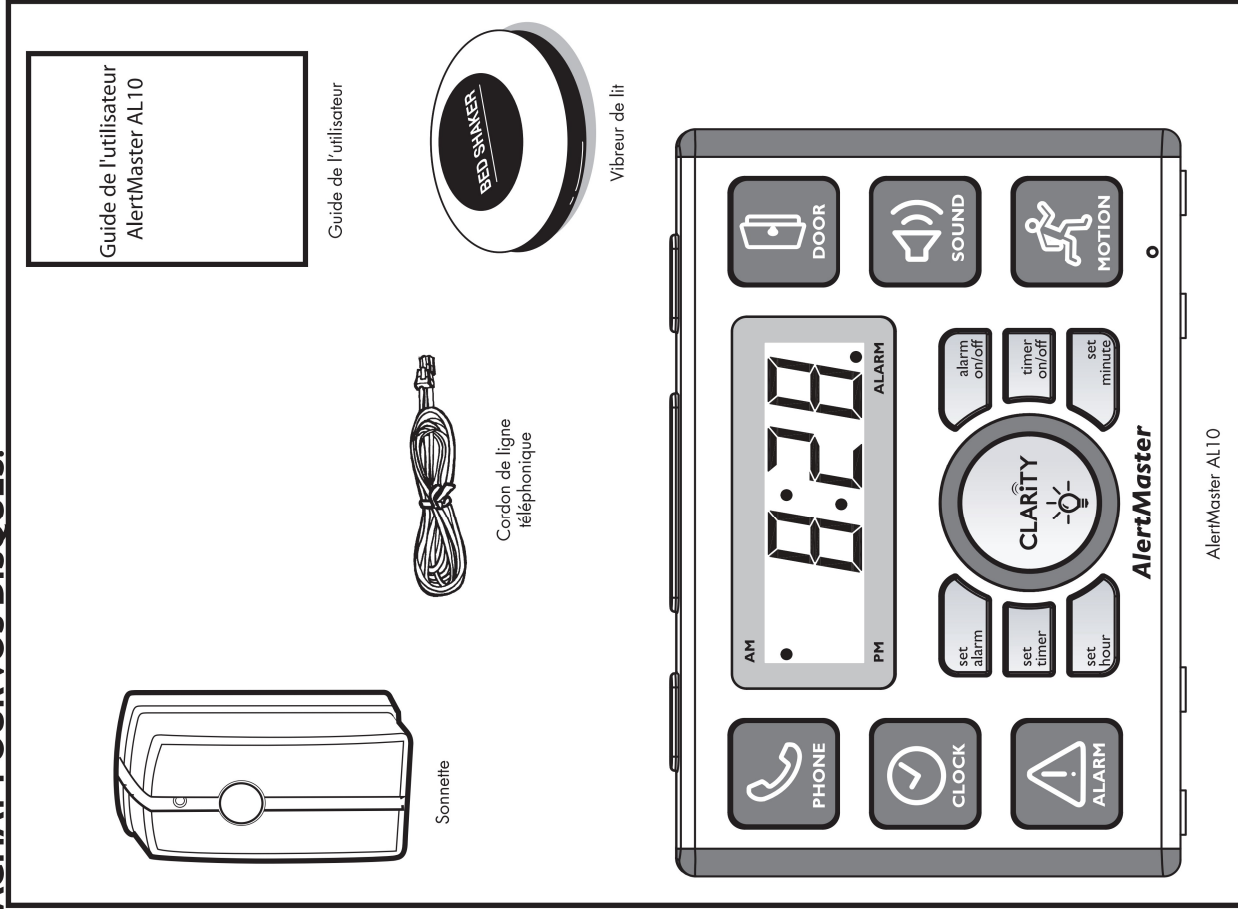

## IDENTIFICATION DES CARACTÉRISTIQUES

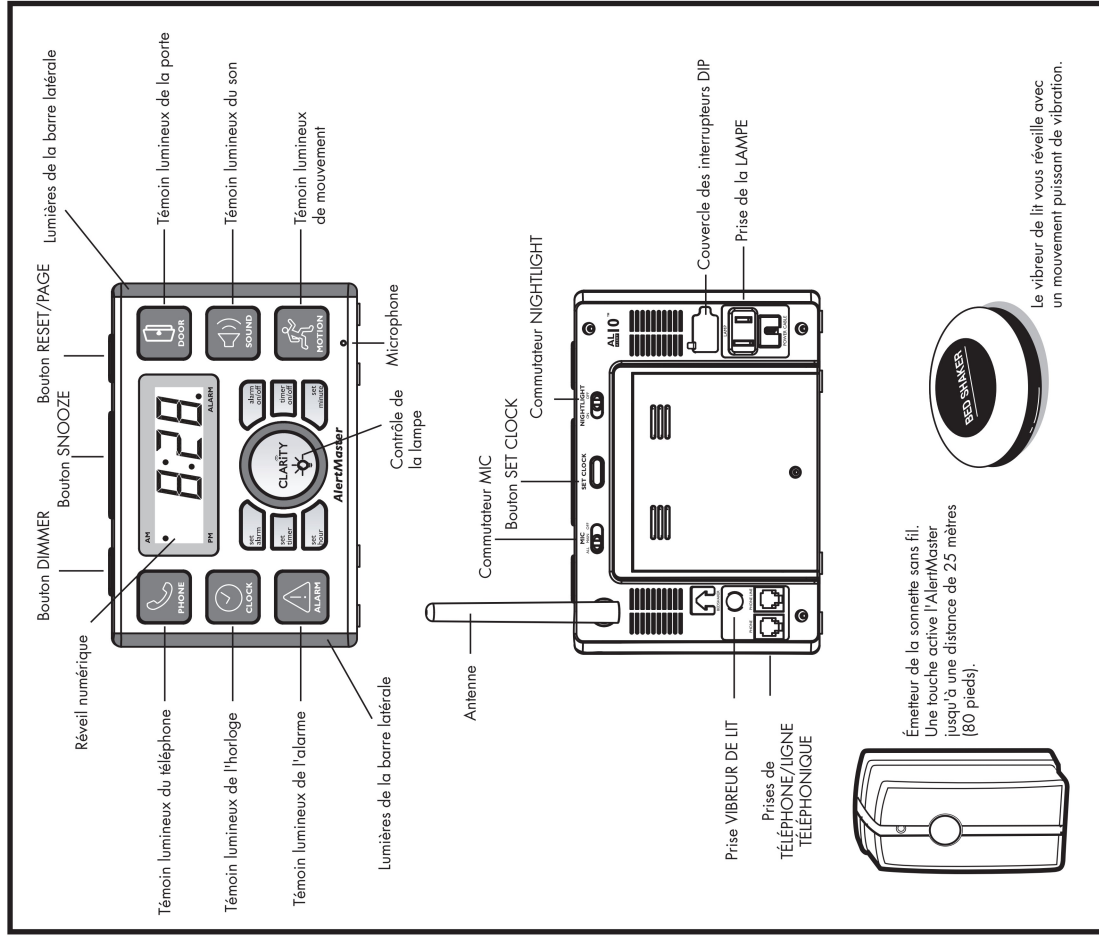



## INSTALLATION ET RÉGLAGE

La chambre est un emplacement idéal pour l'installation de la base. Ne placez aucun composant de l'ALI0 sur ou près de surfaces métalliques, d'ordinateurs, d'un téléviseur, d'un four micro-ondes, ou de toute autre zone contenant du matériel électronique pouvant provoquer des interférences avec le système sans-fil.

### A. Base

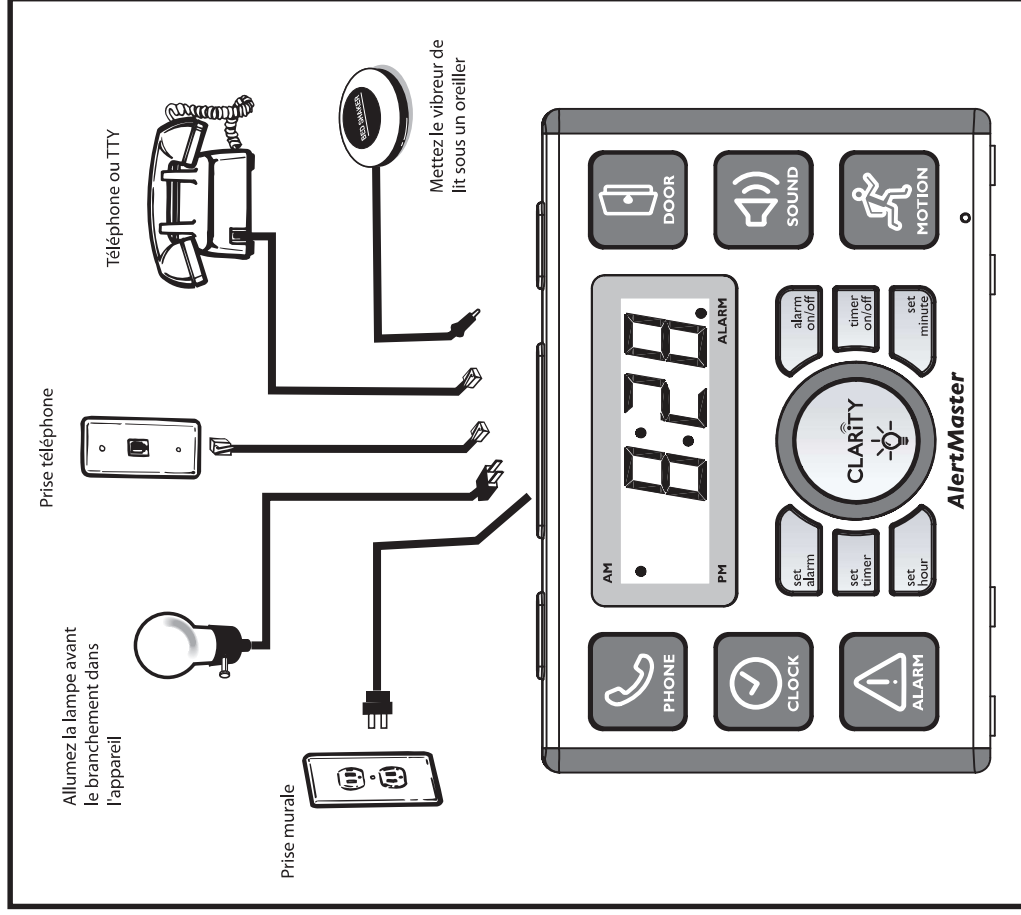

## INSTALLATION ET RÉGLAGE

### B. Sonnette

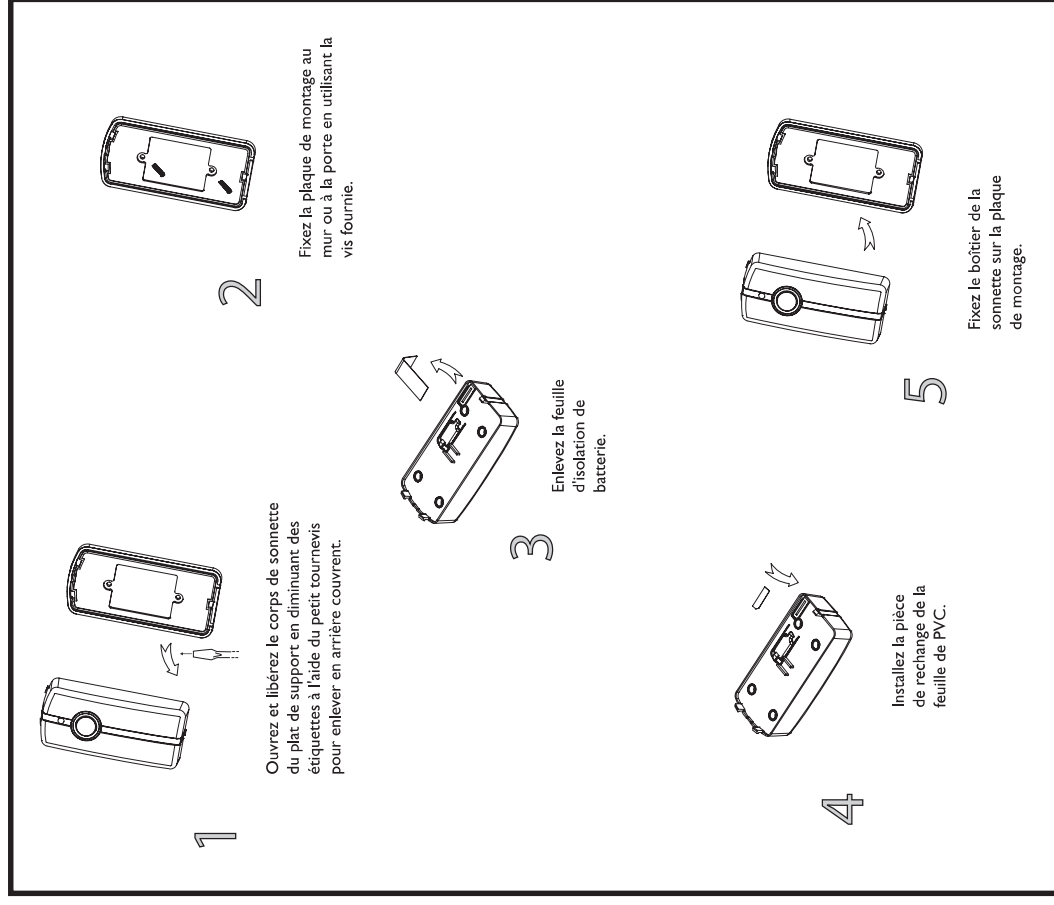



### C. Horloge

1. Appuyez simultanément sur les boutons **SET CLOCK** (au dos de l'appareil) et **SET HOUR** ou **SET MINUTE** (tous les deux sur la façade de l'appareil) pour modifier le réglage de l'heure.
2. Appuyez sur le bouton **SET ALARM** (façade de l'appareil) pour contrôler le réglage de l'alarme.
3. Appuyez simultanément sur les boutons **SET ALARM** et **SET HOUR** (ou **SET MINUTE**) pour modifier le réglage du réveil.
4. Appuyez sur le bouton **ALARM ON / OFF** pour activer ou désactiver l'alarme. (Un petit point rouge apparaît dans le coin inférieur droit de l'écran de l'horloge quand l'alarme est active, par ex., quand elle est allumée.)

### A. Fonctions de surveillance

La console dispose de six indicateurs lumineux pour chacune des fonctions d'alerte de l'ALIO. Certaines fonctions nécessitent l'achat d'un accessoire en option.

À chaque fois que le système de notification ALIO est activé par une ou plusieurs fonctions, la lampe et le vibreur de lit s'allumeront, puis s'éteindront et se réinitialiseront au bout de deux minutes, sauf si vous utilisez le bouton **RESET / PAGE** en haut de la console pour l'arrêter et le réinitialiser. La lampe clignote suivant différents modes pour chaque fonction.

### I. TÉLÉPHONE

L'indicateur lumineux du téléphone et les lumières de la barre latérale s'allument quand le téléphone sonne. La lampe s'allumera pendant deux secondes, s'éteindra pendant quatre secondes et recommencera jusqu'à deux minutes ont passé. Le dispositif trembleur de lit vibrera également tandis que la lampe clignote. Répondre au téléphone réinitialise l'indicateur du téléphone et tout autre système de la gamme AL de votre domicile.

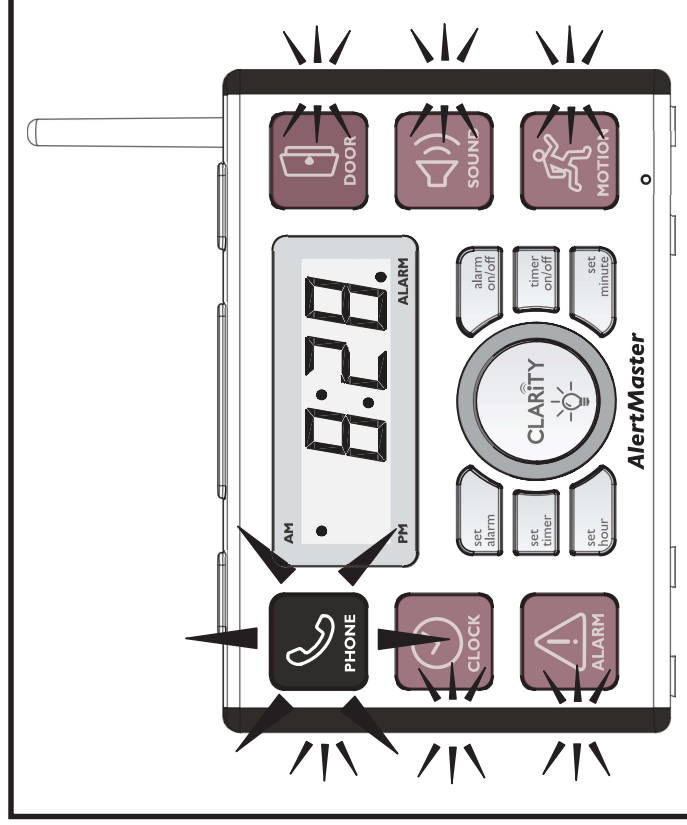

## 2. PORTE

L'indicateur lumineux de la porte et les lumières de la barre latérale s'allument quand le bouton de la sonnette est pressé. La lampe s'allumera pendant de cinq seconde, s'éteindra pendant deux secondes et recommencera jusqu'à deux minutes ont passé. Le dispositif trembleur de lit vibrera également tandis que la lampe clignote. Cette fonction est aussi activée quand un signal est reçu de l'annonce de porte (Door Announcer) en option (Modèle AMDX).

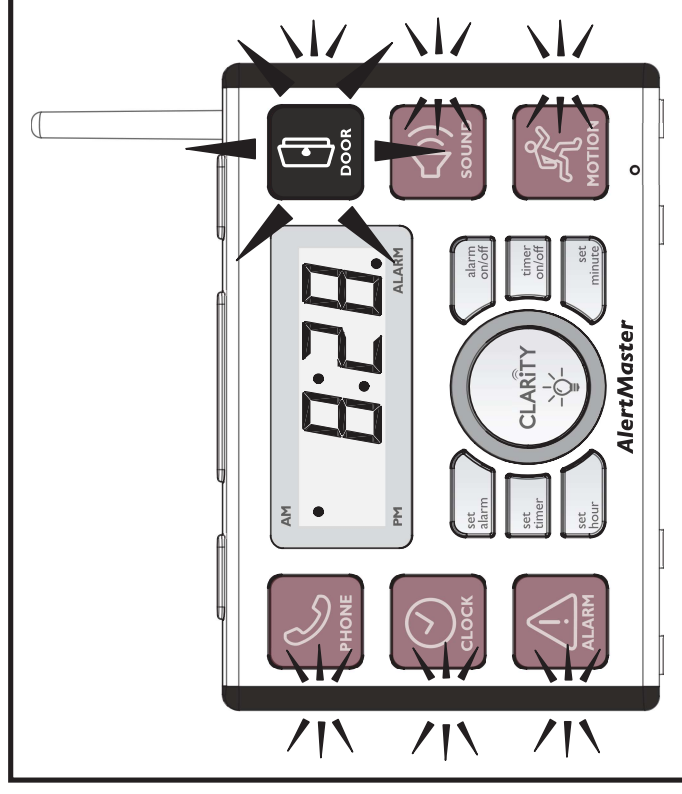

## 3. HORLOGE/TÉLÉAVERTISSEMENT

L'indicateur lumineux de l'horloge et les lumières de la barre latérale s'allument quand le réveil est activé. Le vibreur de lit vibrera et la lampe s'allumera pendant deux secondes, au loin pour une seconde, et la répétition pour une heure ou jusqu'au bouton de **SNOOZE** est poussée.

## 4. SON

**a. ALL (Tout)**

Faites glisser le commutateur **MIC** sur la position **ALL**.

L'indicateur lumineux sound (son) et les lumières de la barre latérale s'allument quand un son continu est détecté pendant 12 secondes ou plus dans la pièce dans laquelle se trouve le microphone intégré. Après une autre période de 10 secondes, la lampe s'allumera pendant une seconde, s'éteindra une seconde et recommencera jusqu'à deux minutes ont passé. Le dispositif tremblera de lit vibrera également tandis que la lampe clignote.

**b. MAIN (Principal)**

La lumière indique la présence de bruit, mais elle ne déclenche pas le clignotement de la lampe ou de tout autre indicateur.

**c. OFF (Éteint)**

L'indicateur lumineux sound (son) et la fonction de surveillance sont désactivées.

**REMARQUE** : La fonction d'illumination de l'indicateur lumineux sound (son) est également activée quand un signal est reçu du Baby Sound Monitor (Surveillance sonore pour bébé) en option (Modèle AMBX). La position du commutateur **MIC** n'a pas d'importance - L'AMBX active l'indicateur lumineux sound (son) quelque soit la position du commutateur **MIC**.

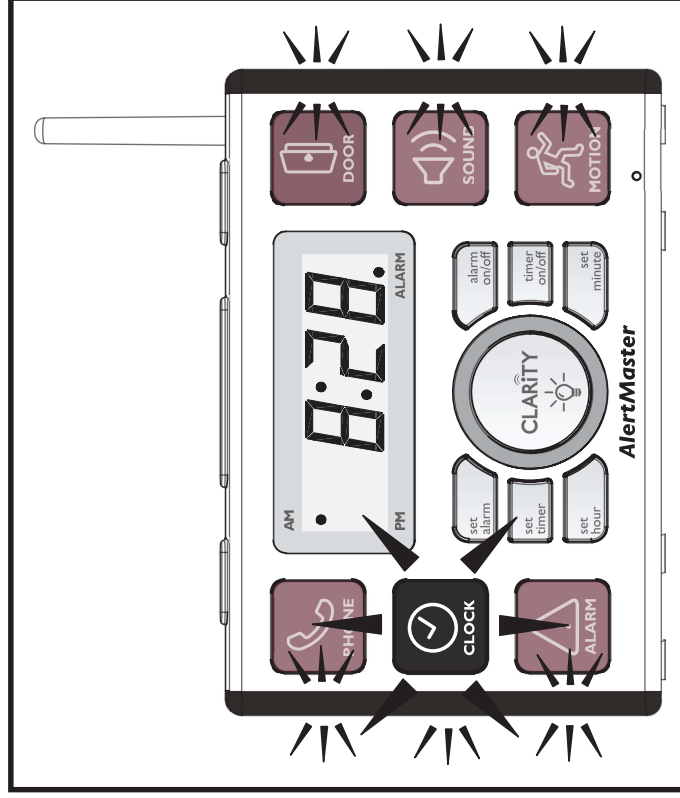
**Alarme/Rappel**

Quand le réveil s'active, le vibreur de lit vibrera et la lampe clignotera pendant une heure, ou jusqu'à ce que le bouton **SNOOZE** ou **RESET / PAGE** soit pressé. Cela arrête le réveil et le réinitialise à la même heure pour le lendemain.

Le délai "SNOOZE" (de rappel) de l'alarme est de neuf minutes.

**Téléavertissement**

Lorsque le bouton **RESET / PAGE** est enfoncé même un instant, il active la base et tout récepteur ou avertisseur personnel se trouvant à moins de 25 mètres (80 pieds). Ils s'activent pendant un cycle de deux minutes. Cette fonction est disponible uniquement lorsque l'unité est en mode veille (standby).

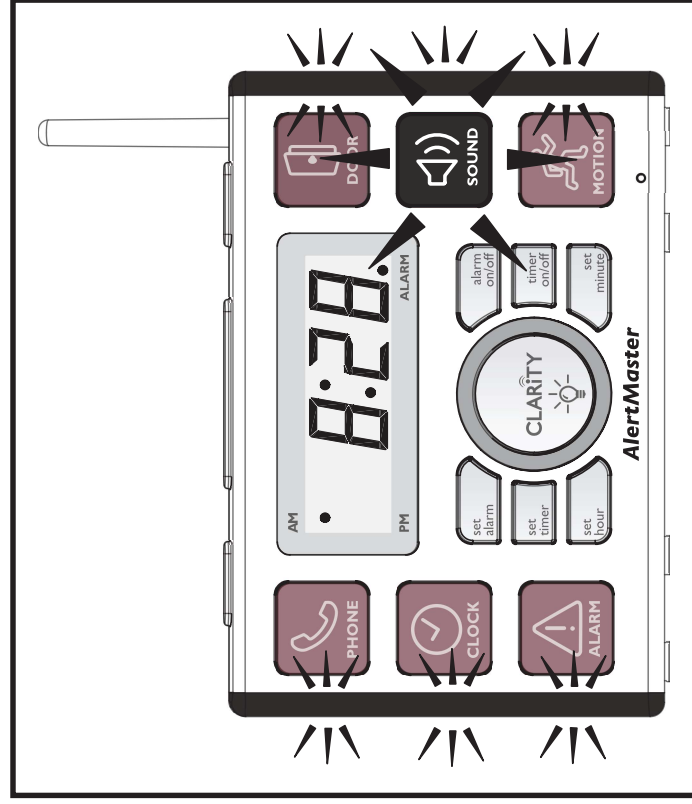

## 5. ALARME

Vous devez acheter l'émetteur d'alarme sonore (Modèle AMAX) en option de Clarity pour utiliser cette fonction. Quand un signal de l'émetteur d'alarme sonore est reçu, l'indicateur lumineux s'illumine et la lampe s'allumera pendant cinq secondes, au loin pendant deux en second lieu, dessus encore pour deux secondes et répétitions jusqu'à ce que deux minutes aient passé. Le dispositif trembleur de lit vibrera également tandis que la lampe clignote.

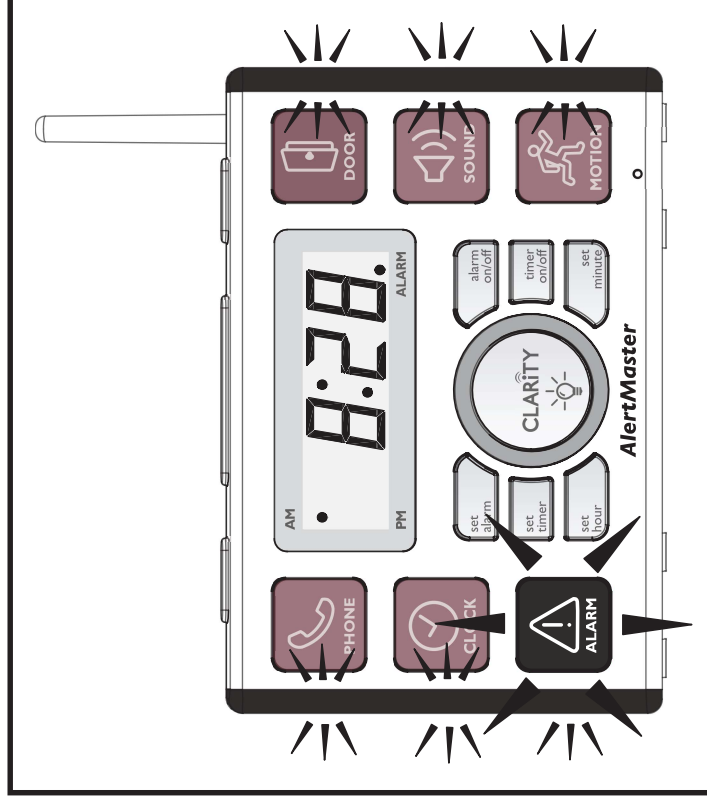

## 6. LUMIÈRE DU CAPTEUR DE MOUVEMENT

Vous devez acheter le capteur de mouvement (Modèle AMSX) en option de Clarity pour utiliser cette fonction. Quand un signal du capteur de mouvement est reçu, l'indicateur lumineux s'allume et la lampe s'allumera pendant une seconde, s'éteindra pendant une seconde et répétitions jusqu'à ce que deux minutes aient passé. Le dispositif trembleur de lit vibrera également tandis que la lampe clignote.

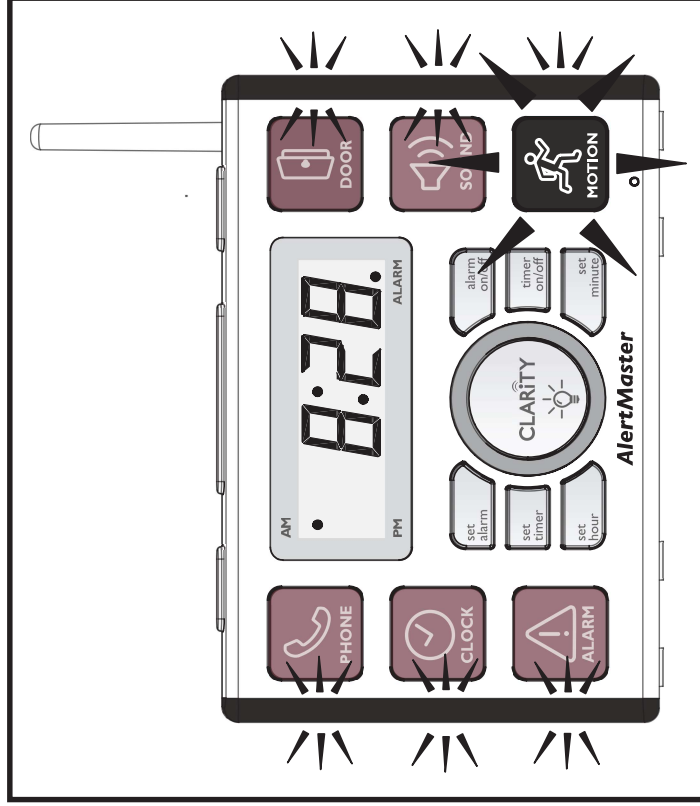

1. Réinitialisation principale
2. Capteur de mouvement
3. Alarme sonore
4. Son bébé
5. Son chambre
6. Téléphone
7. Porte
8. Téléavertissement
9. Réveil
10. Minuterie (sécurité) aléatoire

## D. Minuterie de sécurité

Avec cette fonction, la lampe connectée à votre système AlertMaster s'allumera automatiquement chaque soir et s'éteindra plus tard dans la soirée. Vous pouvez utiliser cela pour simuler la présence de quelqu'un chez vous. La lumière s'allumera et s'éteindra à des horaires légèrement différents chaque soir afin qu'il ne soit pas si évident qu'une minuterie est utilisée.

## B. Réinitialisation principale

Si vous possédez plusieurs composants du système AlertMaster (tel que l'ALI0, ALI1 ou ALI2), vous pouvez gagner du temps en utilisant l'ALI0 pour tous les réinitialiser en une seule fois (réinitialisation principale). Pour cela, appuyez sur le bouton **RESET / PAGE**.

## C. Priorité de notification

Si le système AlertMaster reçoit deux signaux de notification en même temps, il affichera le signal qui a la priorité la plus élevée. Par exemple, s'il reçoit un signal du capteur de mouvement juste après avoir reçu un signal du téléphone, l'indicateur passera de PHONE (Téléphone) à SENSOR (Capteur). La priorité de chaque signal de notification est indiquée ci-après :

Pour activer cette fonction :

1. Appuyez une fois sur le bouton **TIMER ON / OFF** (Minuterie marche / arrêt). La lampe s'allumera automatiquement vers 17 heures et s'éteindra vers 23 heures, tous les soirs. Pour confirmer ce réglage, l'horloge clignotera deux fois toutes les cinq secondes.
  - a. Si vous souhaitez que la lumière s'allume vers 18 heures, appuyez une fois sur **SET TIMER** (Régler minuterie) pendant deux secondes ou plus. Pour confirmer ce réglage, l'horloge clignotera trois fois toutes les cinq secondes.



b. Si vous souhaitez que la lumière s'allume vers 19 heures, appuyez deux fois sur **SET TIMER** (Régler minuterie) pendant deux secondes ou plus. Pour confirmer ce réglage, l'horloge clignotera quatre fois toutes les cinq secondes.

c. Pour revenir à l'activation de 17h, appuyez une fois sur le bouton **SET TIMER** pendant deux secondes ou plus. Pour confirmer ce réglage, l'horloge clignotera deux fois toutes les cinq secondes.

d. Si vous vous trouvez chez vous et souhaitez désactiver la fonction **SET TIMER** pour la soirée, appuyez sur **LAMP CONTROL** pendant plus de deux secondes. La minuterie poursuivra son fonctionnement normal le soir suivant.

2. Pour éteindre la **MINUTERIE DE SÉCURITÉ**, appuyez une fois sur **TIMER ON / OFF**.

## E. Veilleuse

Faites glisser le commutateur **NIGHTLIGHT** (Veilleuse) en position **ON** (Marche) pour activer la veilleuse de l'AL10. Lorsque le commutateur est mis en position **ON** (Marche), l'anneau autour du bouton **LAMP CONTROL** s'allume. La **VEILLEUSE** s'éteint en faisant glisser l'interrupteur en position **OFF** (Éteint).

## F. Intensité d'éclairage

Appuyez sur le bouton **DIMMER** (Intensité d'éclairage) en haut de la console pour régler le niveau de luminosité de l'écran de l'horloge.

## G. Piles

L'AlertMaster AL10 fonctionne grâce à 10 piles "AA" NiMH rechargeables (non comprises) lors des coupures de courant.

### NE PAS UTILISER DE PILES ALCALINES COMMUNES !

L'alimentation électrique est fournie à la console et au vibreur de coussin, mais pas à la lampe raccordée.

L'émetteur de la sonnette fonctionne avec une pile "23A" (inclue). Elle dure normalement de 8 à 16 mois et peut être testée en observant que l'indicateur rouge d'alimentation s'allume quand le bouton de la sonnette est enfoncé. Si l'indicateur d'alimentation est faible ou éteint, remplacez la pile.

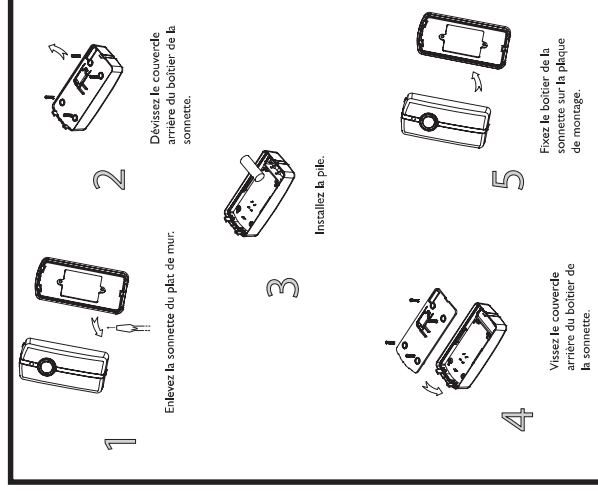

Ne pas brûler ou percer les piles. Comme les autres piles de ce type, si elles sont brûlées ou percées, elles peuvent libérer des matières toxiques qui peuvent entraîner des blessures. Ne pas jeter les piles dans les poubelles ménagères. Pour obtenir des informations relatives au recyclage ou au traitement des déchets adéquat, consultez votre organisation locale de collecte des déchets solides ou de traitement des déchets.

## RÉGLAGES DU CANAL

Le système AlertMaster utilise des signaux radio spéciaux pour réaliser la communication entre la console et tous les accessoires. Pour que les accessoires (annonce de porte, surveillance sonore pour bébé, émetteur d'alarme sonore et capteur de mouvement) activent la base, ils doivent tous être sur le même "canal". Un « interrupteur DIP » est utilisé pour sélectionner le canal.

Votre système et tous les accessoires ont été pré-réglés en usine sur un canal standard. Lors de conditions normales de fonctionnement, aucun réglage n'est nécessaire.

Si votre système est soumis à des interférences et s'active seul de façon répétée sans raison apparente, il se peut qu'il soit déclenché par un système se trouvant dans votre voisinage.

S'il y a des interférences d'un autre système de notification AlertMaster ou d'une autre source sans-fil, changez les réglages de l'interrupteur du canal de tous les composants.

1. Débranchez l'alimentation électrique et trouvez l'interrupteur DIP (un interrupteur à 4 positions) au dos de l'AlertMaster AL10. Tirez sur le couvercle en caoutchouc pour accéder à l'interrupteur.
2. Ouvrez le compartiment à piles de la sonnette.
3. Changez la position du commutateur de chaque interrupteur de chaque appareil en utilisant un stylo à bille. Tous les réglages doivent être identiques pour que le système fonctionne.
4. Changez les réglages de l'interrupteur de tous vos autres accessoires (récepteur à distance, émetteur d'alarme sonore, surveillance sonore pour bébé, etc.) afin qu'ils aient tous le même nouveau réglage de canal.
5. Remplacez tous les couvercles et remettez les accessoires à leur place. Appuyez une fois sur le bouton **RESET / PAGE** pour réinitialiser l'appareil.

## RÉGLAGES DU CANAL

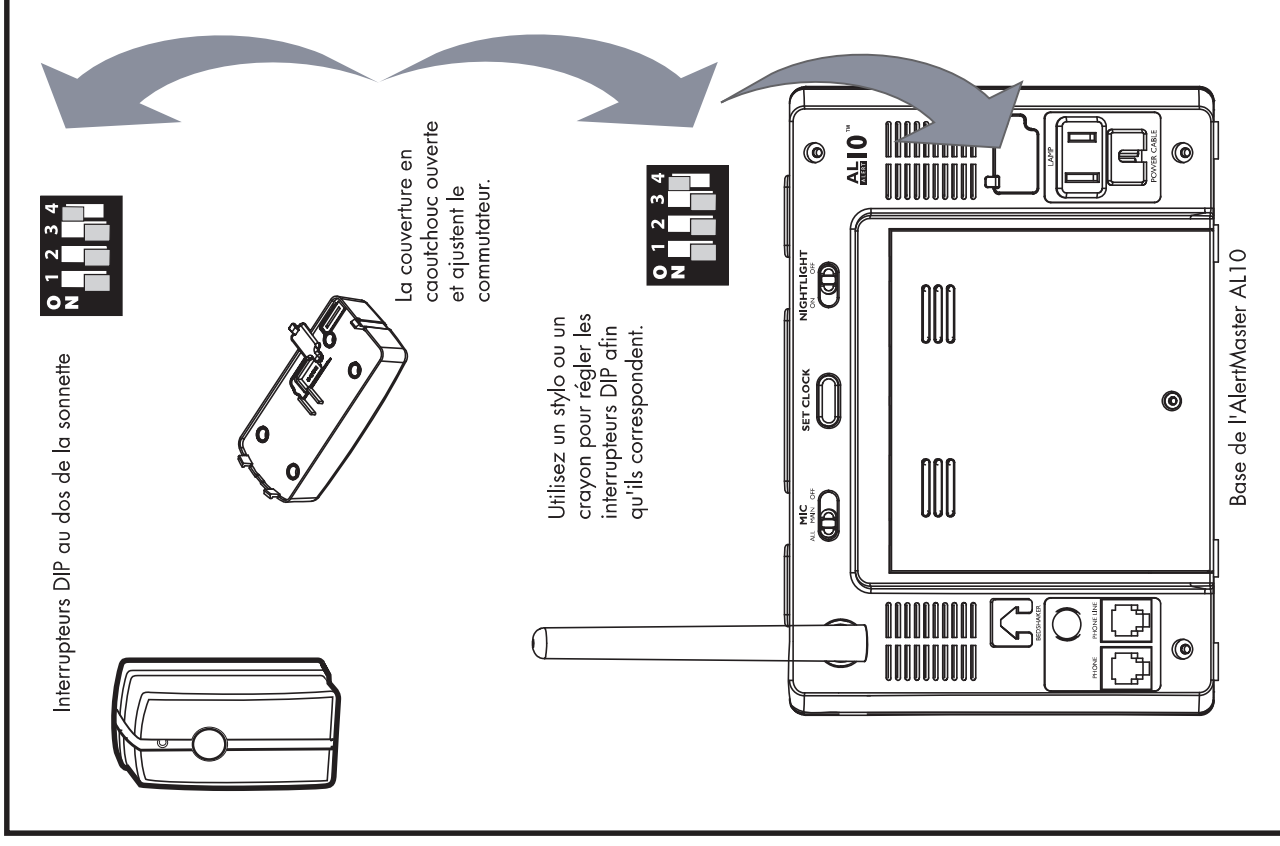

Si un problème devait survenir lors du fonctionnement de votre système de notification AlertMaster, révisez la liste ci-dessous “Problème et solution”. Assurez-vous qu’aucune pièce du système AlertMaster ne se trouve sur ou près de surfaces métalliques ou d’appareils électroniques. Si les difficultés devaient persister, prenez contact avec Clarity ou votre revendeur autorisé pour obtenir de l’aide.

Problème	Cause et solution
Le bouton de contrôle de la lampe ne fonctionne pas	La lampe n’est pas mise en marche avant d’être branchée à l’AlertMaster. Mettez l’interrupteur de la lampe en position marche (on). Remplacez l’ampoule si nécessaire.
Le téléphone sonne, la lampe ne clignote pas	Vérifiez tous les raccordements de la ligne téléphonique. Assurez-vous que vous pouvez allumer et éteindre la lampe avec le bouton de contrôle de la lampe.
Le réveil ne fonctionne pas	Le réveil n’est pas allumé. Appuyez sur le bouton <b>ALARM ON / OFF</b> sur la façade de l’appareil pour activer le réveil.
Le vibreur de lit ne vibre pas	Le vibreur de lit est débranché. Branchez-le. Enroulez une fois le câble autour de la boucle en plastique pour éviter un débranchement accidentel.
Le bruit de la pièce ne s’active pas	Le commutateur est en position <b>OFF</b> (Éteint). Faites glisser le commutateur en position <b>ALL</b> . Le son doit être continu pendant 12 secondes pour que le bruit de la pièce s’active.
La lampe clignote de façon continue	Il y a constamment du bruit dans la pièce et la fonction sonore est allumée. Faites glisser l’interrupteur en position <b>OFF</b> (Éteint).
La sonnette ne fonctionne pas	Pile à plat. Appuyez sur le bouton de la sonnette, le témoin rouge sur le boîtier devrait s’allumer. Si ce n’est pas le cas, la pile doit être remplacée. Si la pile est entièrement chargée, il est possible que les interrupteurs DIP ne soient pas correctement réglés. Voir la section Réglage de canal.

L’AlertMaster ALI0 est conçu pour fonctionner avec des récepteurs et émetteurs sans fil en option, chacun étant vendu séparément.

## A. Télérécepteur (ALI2™)

Branchez le récepteur sur une prise de courant alternatif et branchez une lampe, vous serez averti que le récepteur se trouve dans la cuisine, la salle de séjour, le garage, la salle de bain, etc. Il fonctionne jusqu’à une distance de 25m (80 pieds) à partir de la console de base de l’AlertMaster ALI0.



## B. Avertisseur personnel (AMPX™)

Portez ce récepteur léger à votre ceinture n’importe où près de votre maison et vous serez alerté de toute activité dans votre domicile. Il dispose d’une portée de 25 mètres (80 pieds) et d’une console miniature avec des indicateurs lumineux mais aussi d’alertes avec différents types de vibration pour chaque fonction.



## C. Avertisseur tactile personnel (AMPXB™)

Similaire à l’APMX avec un commutateur à touche pour les personnes sourdes et aveugles.



## ACCESSOIRES EN OPTION

### D. Émetteur d'alarme sonore (AMAX™)

Placez-le près de toute alarme sonore pour être notifié lorsque l'alarme est activée. Il active la fonction Alarme du système AlertMaster et a une portée pouvant atteindre 25 mètres (80 pieds).



### E. Surveillance sonore pour bébé (AMBX™)

Placez ce dispositif de surveillance près de votre nourrisson, et il transmettra un signal au système AlertMaster lorsque votre bébé pleure.



### F. Annonce de porte (AMDx™)

Placez l'annonce de porte près de votre sonnette, carillon de porte, ou interphone. Il transmettra un signal qui active la fonction Porte (Door) du système AlertMaster jusqu'à une distance de 25 mètres (80 pieds). Cette option est idéale pour les appartements, les copropriétés ou suites avec une porte ou barrière de sécurité commune.



### G. Capteur de mouvement (AMSx™)

Notifie l'utilisateur de tout mouvement inhabituel, telle que la présence d'un intrus.



## CONFORMITÉ RÉGLEMENTAIRE

Informations importantes destinées aux consommateurs

### RENSEIGNEMENTS SUR LA SECTION 68 DU RÈGLEMENT FCC

Ce système de notification **ALI0** est conforme à la section 68 des lois et règlements de la FCC et aux exigences adoptées par l'ACTA. Sous cet équipement se trouve une étiquette indiquant, entre autres informations, le code d'identification du produit au format américain : AAAEQ##TXXXX. S'il est requis, ce numéro doit être fourni à la compagnie de téléphonie.

La fiche et la prise utilisées pour connecter cet équipement au câblage et au réseau téléphonique des lieux doivent être conformes à la section 68 des exigences et règlements applicables de la FCC et aux exigences adoptées par l'ACTA. Un cordon téléphonique et une fiche modulaire, RJ11 USOC, conformes sont fournis avec ce produit. Il est conçu pour être branché à une prise modulaire compatible qui soit aussi conforme. Consultez les instructions d'installation pour plus de détails.

L'IES est utilisé afin de déterminer le nombre d'appareils qui peuvent être connectés à une ligne téléphonique. Un IES excessif sur une même ligne téléphonique peut empêcher les appareils de sonner lors de l'entrée d'un appel. Dans la plupart mais pas dans toutes les régions, la somme des IES ne doit pas excéder cinq (5,0). Pour connaître avec certitude le nombre d'appareils pouvant être connectés à une ligne comme déterminé par l'IES total, contactez la compagnie de téléphonie locale. Pour les produits approuvés après le 23 juillet 2001, l'IES du produit fait partie du code d'identification du produit qui est au format américain : AAAEQ##TXXXX. Les chiffres représentés par ## correspondent à l'IES sans virgule décimale (par ex. 03 correspond à un IES de 0,3). Pour les produits plus récents, l'IES est affiché séparément sur l'étiquette.

Si cet équipement téléphonique endommage le réseau téléphonique, la compagnie de téléphonie vous informera à l'avance du besoin possible



de procéder à une interruption temporaire du service. Dans l'éventualité où il s'avérerait impossible d'aviser le client à l'avance, la compagnie de téléphonie informera ce dernier dès que possible. Vous serez également informé(e) de votre droit de déposer une plainte auprès de la FCC si vous le jugez nécessaire.

La compagnie de téléphonie peut apporter des modifications à ses installations, son équipement, ses opérations ou ses procédures qui peuvent affecter le fonctionnement de l'équipement. Si cela se produit, la compagnie de téléphonie vous avisera à l'avance afin que vous puissiez prendre les mesures nécessaires pour garantir un service ininterrompu.

Veillez contacter Clarity au 1-800-426-3738 si vous rencontrez des difficultés avec cet équipement téléphonique ou pour obtenir des renseignements sur les réparations et la garantie. Si l'équipement est à l'origine de nuisances sur le réseau téléphonique, la compagnie de téléphonie peut exiger que vous le débranchiez jusqu'à ce que le problème soit résolu.

Cet équipement téléphonique n'est pas prévu pour être réparé et contient des pièces irréparables. L'ouverture de l'équipement ou toute tentative de procéder à des réparations rendront nulle la garantie. Pour un entretien ou des réparations, appelez le 800-426-3738.

Le branchement à un service de lignes partagées est sujet aux tarifs provinciaux. Contactez la commission provinciale ou nationale des services publics ou la commission des sociétés pour plus de renseignements.

Si votre domicile est équipé d'un système d'alarme câblé connecté à votre ligne téléphonique, assurez-vous que l'installation de cet équipement téléphonique ne désactive pas votre alarme. Si vous avez des questions sur ce qui désactive le système d'alarme, consultez votre compagnie de téléphonie ou un installateur qualifié.

Cet équipement téléphonique est compatible avec les prothèses auditives.

### **Téléphones privés à pièces de monnaie/cartes de crédit**

Afin de se conformer aux tarifs provinciaux, la compagnie de téléphonie doit être avisée à l'avance de toute connexion. Dans certaines provinces, la commission provinciale ou nationale des services publics ou la commission des sociétés doit approuver la connexion au préalable.

## **RENSEIGNEMENTS SUR LA SECTION 15 DU RÈGLEMENT FCC**

Cet équipement est conforme à la section 15 du règlement de la FCC. Son fonctionnement est sujet aux deux conditions suivantes : (1) Cet appareil ne doit provoquer aucune interférence nuisible et (2) cet appareil doit accepter toute interférence reçue, y compris les interférences pouvant causer un fonctionnement indésirable.

Votre **système de notification ALI0** a été testé et jugé conforme aux limites s'appliquant aux appareils numériques de Classe B, conformément à la section 15 de la réglementation FCC. Ces limites ont été établies de manière à fournir une protection raisonnable contre les interférences nuisibles lors d'une installation résidentielle.

Cet équipement génère, utilise et peut émettre de l'énergie en radiofréquence. S'il n'est pas installé et utilisé conformément aux instructions fournies, il peut provoquer des interférences qui affecteront les communications radio. Il est toutefois impossible de garantir qu'aucune interférence ne survienne dans une installation donnée. Si cet appareil cause des interférences nuisibles à la réception de la radio ou de la télévision, ce qui peut être déterminé en éteignant et en allumant l'appareil, vous êtes encouragés à essayer de corriger l'interférence au moyen d'une des mesures suivantes :

1. S'il est possible de le faire en toute sécurité, réorientez ou déplacez l'antenne de réception du téléviseur ou de la radio.
2. Dans la mesure du possible, déplacez le téléviseur, la radio ou tout autre récepteur par rapport à l'équipement téléphonique. (Cela permet d'accroître la distance entre l'équipement téléphonique et le récepteur.)
3. Branchez l'équipement téléphonique sur une prise de courant faisant partie d'un circuit différent de celui sur lequel est branché le téléviseur, la radio ou tout autre récepteur.
4. Obtenez l'aide du détaillant ou d'un technicien expérimenté en radio/télévision.

**AVERTISSEMENT** : Les changements ou modifications non autorisés expressément par le fabricant responsable de la conformité peuvent annuler le droit de l'utilisateur à se servir de cet équipement.



## CONFORMITÉ RÉGLEMENTAIRE

### SPÉCIFICATIONS TECHNIQUES D'INDUSTRIE CANADA Ce produit satisfait les spécifications techniques applicables d'Industrie Canada.

Avant d'installer cet appareil, les utilisateurs doivent s'assurer qu'ils sont autorisés à se connecter aux installations de la compagnie de télécommunication locale. L'équipement doit également être installé en utilisant une méthode acceptable de connexion. Dans certains cas, le câblage interne de la compagnie associé au fonctionnement de lignes individuelles peut être prolongé au moyen d'un connecteur certifié (rallonge de cordon de téléphone). Le client devrait être informé que la conformité aux conditions énoncées ci-dessus ne peut empêcher la dégradation du service dans certaines circonstances.

Les réparations d'un appareil certifié doivent être confiées au centre canadien d'entretien autorisé ayant été désigné par le fournisseur. La compagnie des télécommunications pourrait exiger que l'utilisateur déconnecte l'appareil suite à des réparations ou modifications de l'appareil effectuées par l'utilisateur ou tout mauvais fonctionnement de l'appareil.

Pour leur propre protection, les utilisateurs doivent s'assurer que les connexions de mise à la terre de l'alimentation électrique, des lignes téléphoniques et des tuyaux métalliques internes de la plomberie, le cas échéant, soient toutes reliées entre elles. Cette précaution est particulièrement importante dans les régions rurales.

**AVERTISSEMENT** : Les utilisateurs ne doivent pas tenter de réaliser eux-mêmes ces connexions, mais doivent contacter le service d'inspection des installations électriques ou un électricien, selon le cas.

**L'indice d'équivalence de la sonnerie est une indication du nombre maximum de dispositifs autorisés à être connectés à une interface téléphonique. La terminaison d'une interface peut se composer d'une combinaison de dispositifs, à la seule condition que le total des indices d'équivalence de la sonnerie de l'ensemble des dispositifs ne dépasse pas cinq.**

[Les lettres « IC : » apparaissant devant le numéro de certification/ d'enregistrement signifient seulement que les spécifications techniques d'Industrie Canada sont respectées.]

## RENSEIGNEMENTS RELATIFS À LA GARANTIE

Cette garantie s'applique uniquement aux produits CLARITY qui sont achetés et utilisés aux États-Unis ou au Canada.

CLARITY garantit l'ALERTMASTER AL10 contre tout défaut matériel et de fabrication pour une période d'un an à partir de la date d'achat.

Si votre produit CLARITY est défectueux et retourné moins de 30 jours après la date d'achat, votre revendeur Clarity autorisé le remplacera sans frais.

S'il est retourné après 30 jours mais moins d'un an après la date d'achat, nous le réparerons ou le remplacerons sans frais. Lors de la réparation de votre AlertMaster AL10, nous pouvons utiliser des pièces de rechange neuves ou reconditionnées. Si nous choisissons de remplacer votre AL10, nous pouvons le remplacer par un produit neuf ou reconditionné de conception identique ou similaire. La réparation ou le remplacement sera garanti pour une période de 90 jours ou pour la période restante de la garantie originale, suivant ce qui dure le plus longtemps.

Les garanties implicites, y compris celles d'adéquation à un usage particulier et de marchandisation (une garantie non écrite selon laquelle le produit convient à un usage normal) sont limitées à une période d'un an à partir de la date d'achat. Nous ne débourserez aucun frais pour des pertes de temps, des inconvénients, l'impossibilité d'utiliser votre AlertMaster AL10 ou des dégâts matériels causés par votre AlertMaster AL10 ou son mauvais fonctionnement, ou encore tout autre dommage accessoires ou indirects. Certaines provinces n'autorisent pas les limitations sur la durée d'une garantie implicite ni l'exclusion de dommages accessoires ou indirects, les exclusions ci-dessus pourraient donc ne pas s'appliquer dans votre cas.

Pour obtenir un service de garantie de votre AlertMaster AL10 couvert par la garantie, vous devez fournir la preuve de la date d'achat. Moins de 30 jours après la date d'achat, retournez votre AlertMaster AL10 au détaillant auprès de qui vous l'avez acheté afin d'obtenir son remplacement immédiat. Après 30 jours, appelez CLARITY au 800-426-3738 ou 800-772-2889 TTY/TDD pour connaître l'adresse du centre de service le plus près de chez vous. Vous devez payer à l'avance les frais d'expédition. Nous vous suggérons de conserver l'emballage original au cas où vous devriez expédier l'AlertMaster AL10. Lors d'une expédition pour une réparation couverte par la garantie, veuillez indiquer vos nom, adresse et numéro de téléphone, et joindre une preuve de la date d'achat ainsi que la description du problème. Une fois l'appareil réparé, nous vous le renverrons gratuitement aux États-Unis ou au Canada.

Cette garantie ne couvre pas les défauts attribuables aux accidents, les dommages causés lors du transit vers le lieu de service, ou ceux dus aux modifications, aux réparations non autorisées, au non-respect des instructions, à un usage inapproprié, à une utilisation hors des États-Unis ou du Canada, à un incendie, une inondation ou une catastrophe naturelle. Nous ne garantissons pas non plus que le produit soit compatible avec tout appareil téléphonique particulier, lignes partagées, systèmes de téléphone à touches ou systèmes téléphoniques plus perfectionnés. Si votre AlertMaster AL10 n'est pas couvert par cette garantie, appelez-nous au 800-426-3738 ou 800-772-2889 TTY/TDD pour obtenir des conseils concernant la réparation de votre appareil et des renseignements concernant toute autre réparation. Les pièces réparées seront garanties pendant 90 jours.

## INSTRUCCIONES DE SEGURIDAD IMPORTANTES

Cuando use su Clarity AL10, debe seguir las siguientes precauciones de seguridad básicas para reducir el riesgo de incendio y de que las personas sufran descargas eléctricas:

1. Lea y comprenda todas las instrucciones.
2. Cumpla con todas las instrucciones y advertencias que se indican en el producto.
3. No use este producto cerca de una bañera, lavabo, fregadero de cocina o tina para lavado de ropa, en un sótano húmedo, cerca de una piscina ni en ningún lugar en el que haya agua.
4. Evite usar un teléfono (que no sea inalámbrico) durante una tormenta. Puede existir un riesgo remoto de descarga eléctrica de un rayo.
5. No use un teléfono para informar una pérdida de gas si se encuentra próximo a la fuga.
6. Desenchufe este producto del tomacorriente de la pared antes de limpiarlo. No use limpiadores líquidos o en aerosol sobre el producto. Use un paño húmedo para limpiarlo.
7. Coloque el producto sobre una superficie estable. Si el producto se cae, puede causar un daño importante o una lesión.
8. No cubra las ranuras ni las aberturas del producto. Nunca lo coloque cerca de un radiador o rejillas de calefacción, ni sobre ellos. No coloque este producto en un lugar empotrado, a menos que tenga una ventilación adecuada.
9. Use este producto con el voltaje indicado en la base o en el manual del usuario. Si no está seguro de cuál es el voltaje que tiene en su casa, consulte a su proveedor o compañía eléctrica local.
10. No coloque ningún objeto sobre el cable de corriente. Instale el producto donde nadie pueda pisar o tropezar con el cable.
11. No sobrecargue los tomacorrientes de pared o los alargadores, dado que aumentan el riesgo de incendio o de descargas eléctricas.
12. Nunca introduzca objetos por las ranuras del producto. Pueden tocar puntos de voltaje peligrosos o hacer cortocircuito en ciertas partes, generando un riesgo de incendio o descarga eléctrica. Nunca derrame líquidos de ningún tipo sobre el producto.

## INSTRUCCIONES DE SEGURIDAD IMPORTANTES

13. Para reducir el riesgo de descarga eléctrica, no desarme el producto. Abrir o quitar las tapas puede exponerlo a voltajes peligrosos u otros riesgos. Un montaje posterior incorrecto puede ocasionar una descarga eléctrica cuando se vuelva a usar el aparato.

14. Desenchufe este producto de los tomacorrientes de pared y dirívelo al servicio de reparaciones del fabricante cuando se presenten las condiciones siguientes:

- A. Cuando el cable de alimentación o el enchufe estén pelados o dañados.
  - B. Si se derramó líquido en su interior.
  - C. Si estuvo expuesto al agua o la lluvia.
  - D. Si no funciona normalmente al seguir las instrucciones correspondientes. Ajuste únicamente los controles que estén contemplados en las instrucciones operativas. Un ajuste inadecuado puede complicar el trabajo del técnico calificado para lograr que el aparato funcione de forma normal.
  - E. Si el producto se cayó o la carcasa se dañó.
  - F. Si muestra un cambio evidente en su funcionamiento.
15. Nunca instale el cableado telefónico durante una tormenta eléctrica.
16. Nunca instale enchufes de teléfono en lugares húmedos, a menos que estén diseñados específicamente para dichas condiciones.
17. Nunca toque cables de teléfono o terminales sin aislamiento, a menos que la línea telefónica haya sido desconectada en la interfaz de red.
18. Sea precavido cuando instale o modifique líneas telefónicas.
19. Sólo use el cable y las baterías que se indican en este manual. No arroje las baterías al fuego. Podría explotar. Verifique los códigos locales para saber si existen instrucciones especiales para desecharlas.
20. El aparato no será expuesto al goteo o el salpicar y ése ningunos objetos llenados de los líquidos, tales como floreros, serán colocados en el aparato.
21. La batería no será expuesta al calor excesivo, tal como sol, fuego o similares.
22. El enchufe de las CAÑERÍAS se utiliza como el dispositivo de la desconexión, que seguirá habiendo fácilmente operable.

## NOTAS ADICIONALES SOBRE SEGURIDAD PARA USUARIOS CANADIENSES

Los siguientes ítems están incluidos como parte de los requerimientos CS-03. La disposición de conexión estándar para el equipo es CA I A. Este producto cumple con las especificaciones técnicas pertinentes de Industry Canada.

**NOTA:** La etiqueta del Departamento Canadiense de Comunicaciones identifica al equipo certificado. Esta certificación significa que el equipo cumple con determinados requisitos de seguridad y funcionamiento para protección de la red de telecomunicaciones. El Departamento no garantiza que el equipo funcione de manera tal que cumpla con las exigencias del usuario. Antes de instalar el equipo, los usuarios deben verificar que esté permitido conectarlo a la red de la compañía telefónica local. Además, la instalación debe realizarse utilizando un método de conexión aceptable. En algunos casos, se puede extender el cableado interno de la compañía asociado a un servicio individual de línea única, por medio de una conexión certificada (extensión). El cliente debe ser consciente de que es posible que el cumplimiento de las condiciones mencionadas anteriormente no evite el deterioro del servicio en determinadas situaciones. Las reparaciones de los equipos certificados deben realizarse un servicio de mantenimiento canadiense, designado por el proveedor. Ante cualquier reparación o modificación que realice el usuario, o el mal funcionamiento del equipo, la compañía de telecomunicaciones puede solicitar al usuario que desconecte el aparato.

Por su propia seguridad, los usuarios deben verificar que las conexiones a tierra de la empresa de servicios públicos, las líneas telefónicas y el sistema metálico de cañerías de agua internas del edificio estén conectadas entre sí. Esta precaución es particularmente importante en las zonas rurales.

**Advertencia:** Los usuarios no deben intentar realizar dichas conexiones por sí mismos, sino ponerse en contacto con la autoridad de inspección eléctrica correspondiente o con un electricista, según corresponda. El Número de Equivalencia de Timbres (REN) es un indicador de la cantidad máxima de terminales que se permite conectar a una interfaz de telefonía. La terminación en una interfaz puede estar constituida por cualquier combinación de aparatos sujetos únicamente al requisito de que la suma de los Números de Equivalencia de Timbres de todos los aparatos no exceda de cinco (5).



**PRECAUCIÓN**  
**RIESGO DE DESCARGA ELÉCTRICA**  
**NO SE ABRA**



**PRECAUCIÓN:** PARA REDUCIR EL RIESGO DE DESCARGA ELÉCTRICA, NO QUITE LA CUBIERTA O DETRÁS. NINGUNAS PIEZAS ÚTILES DEL USUARIO ADETRÁS. REFIERA EL MANTENIMIENTO A LOS PERSONALES CALIFICADOS.

El flash del relámpago con símbolo de la punta de flecha dentro de un triángulo equilateral se piensa para alertar al usuario ese prescense del voltaje peligroso sin aislar dentro del product' recinto des que puede ser suficiente magnitud para inducir un riesgo de descarga eléctrica a las personas.



La marca de exclamación dentro de un triángulo equilateral se piensa para alertar al usuario par la presencia de funcionamiento y de instrucciones importantes del mantenimiento en la literatura que acompaña el producto.



Este símbolo significa que esta unidad es doble aislada. Una tierra o una conexión de tierra no se requiere.

**CONSERVE ESTAS INSTRUCCIONES**



## LISTA DE VERIFICACIÓN DEL PAQUETE

Su paquete contiene todos los elementos como se muestra aquí. Si hay algo que falta, póngase en contacto con nuestro Departamento de Atención al Cliente inmediatamente.

**NOTA: POR FAVOR CONSERVE UNA COPIA DE LA PRUEBA DE COMPRA PARA SUS ARCHIVOS.**

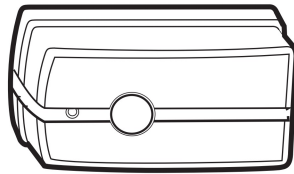

Timbre



Cable telefónico



Guía del usuario para AlertMaster AL10

Guía del usuario



Aparato vibrador

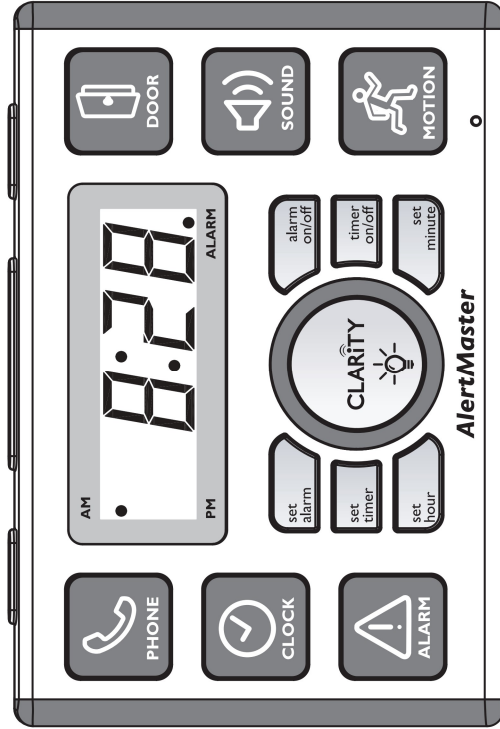

AlertMaster AL10

## IDENTIFICACIÓN DE LAS FUNCIONES

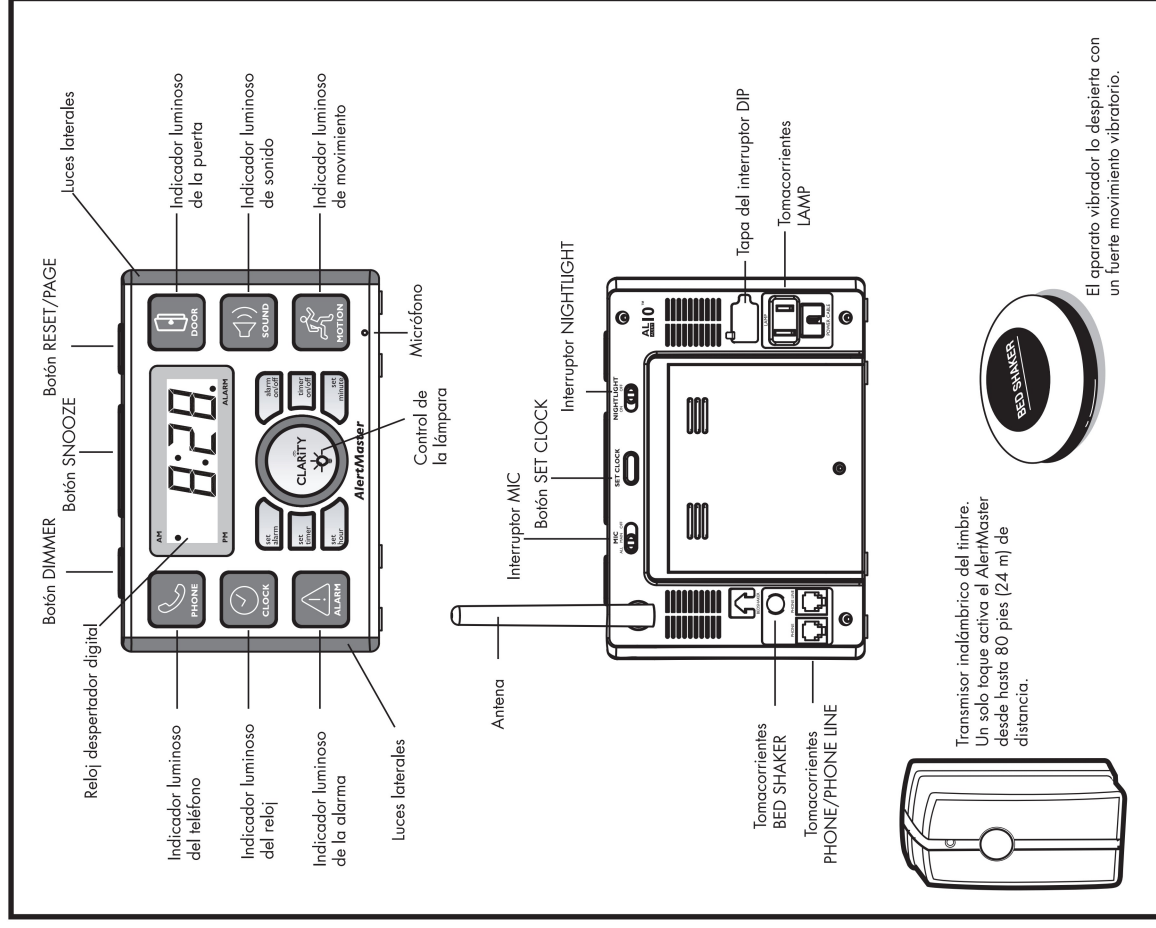

Un lugar ideal para instalar la base es el dormitorio. No coloque ninguno de los componentes del AL10 arriba o al lado de superficies metálicas, computadoras, televisores, microondas u otras áreas con equipos electrónicos que puedan causar interferencias con el sistema inalámbrico.

## A. Base

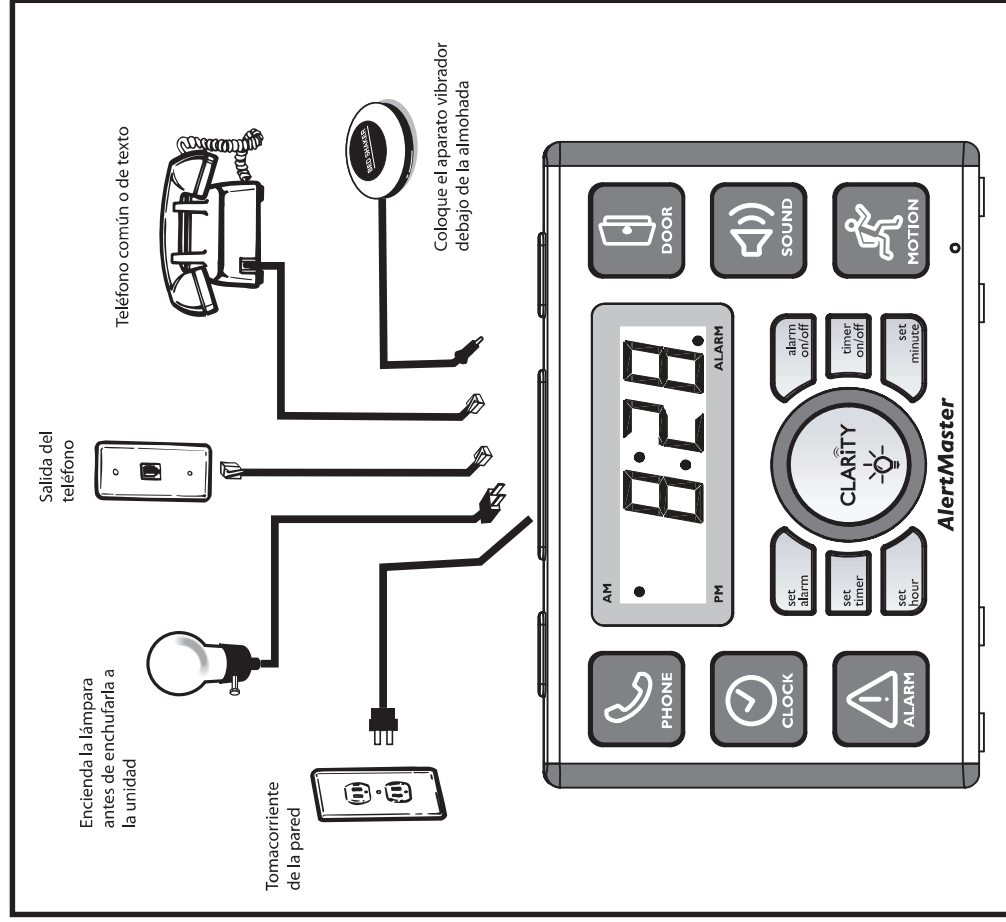

## B. Timbre

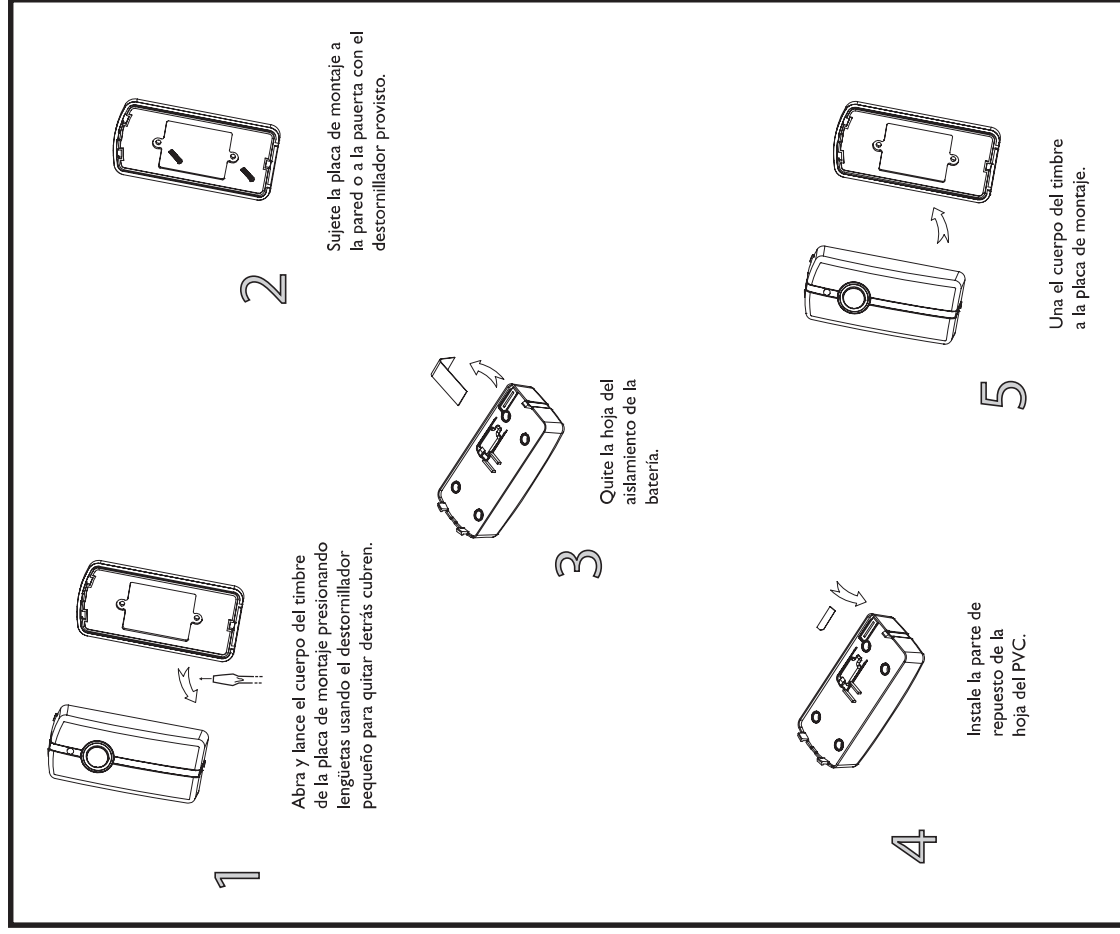



### C. Reloj

1. Presione simultáneamente los botones **SET CLOCK** (Ajustar el reloj), en la parte trasera de la unidad, y **SET HOUR** (Ajustar la hora) o **SET MINUTE** (Ajustar los minutos), ambos en el frente de la unidad, para poner en hora el reloj.
2. Presione el botón **SET ALARM** (Ajustar la alarma), en el frente de la unidad, para verificar el ajuste de la alarma.
3. Presione simultáneamente los botones **SET ALARM** (Ajustar la alarma) y **SET HOUR** (Ajustar la hora) o **SET MINUTE** (Ajustar los minutos) para cambiar el ajuste de la alarma.
4. Presione el botón **ALARM ON / OFF** (Encender/apagar la alarma) para encender o apagar la alarma. (Aparece un punto rojo en el ángulo inferior derecho de la pantalla del reloj cuando la alarma está activa, es decir, cuando está encendida).

## FUNCIONAMIENTO

### A. Funciones de control

La consola tiene seis indicadores luminosos para cada una de las funciones de alerta del ALI0. Algunas funciones requieren que se compre un accesorio opcional.

Cuando alguna de las funciones active el Sistema de notificación ALI0, la lámpara y el aparato vibrador se activarán, luego pararán y se restablecerán después de dos minutos. Asimismo puede usarse el botón **RESET / PAGE** (Restablecer / Localizar) arriba de la consola para parar y restablecerla. La lámpara parpadea siguiendo distintos patrones para cada función.

### I. TELÉFONO

El indicador luminoso del teléfono y las luces laterales se iluminan cuando suena el teléfono. La lámpara se girará por dos segundos, apagado por cuatro segundos, encendido otra vez para dos segundos y repeticiones hasta que dos minutos han pasado. El promotor de la cama también vibrará mientras la lámpara destella. Cuando se contesta el teléfono, se restablece el indicador del teléfono y todos los sistemas de la serie AL que haya en su hogar.

## FUNCIONAMIENTO

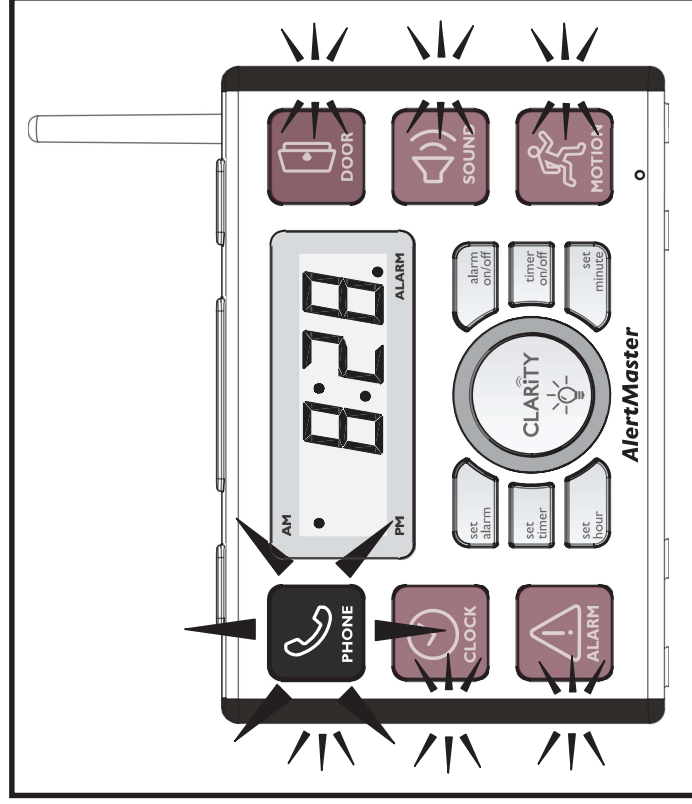

### 2. PUERTA

El indicador luminoso de la puerta y las luces laterales se iluminan cuando alguien toca el timbre. La lámpara se encenderá dos segundos, se apagará dos segundos y se repetirá el patrón. Esta función también se activa cuando se recibe una señal del Anunciador de la puerta (Modelo AMDX) opcional.

## FUNCIONAMIENTO

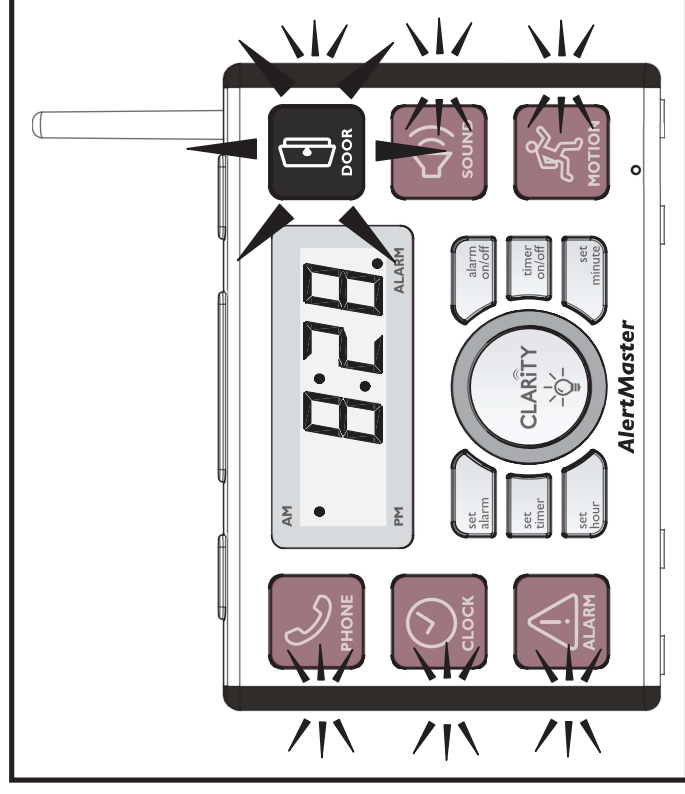

### 3. RELOJ / LOCALIZADOR

El indicador luminoso del reloj y las luces laterales se iluminan cuando se activa la alarma. La coctelera de la cama vibrará y la lámpara se girará por dos segundos, apagado para un segundo, y la repetición para una hora o hasta el botón de **SNOOZE** se empuja.

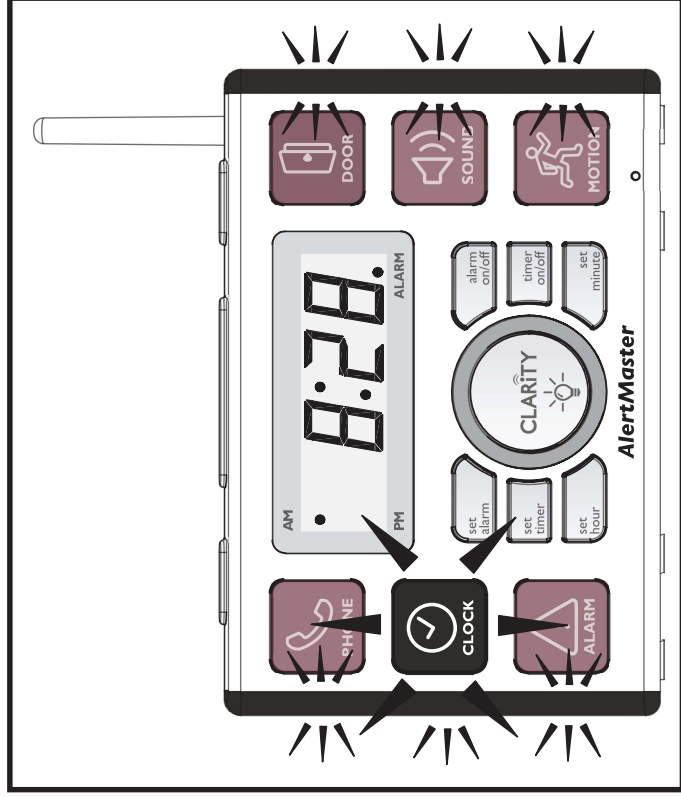

### Alarma / Repetición de alarma

Cuando se activa el despertador, el aparato vibrador vibrará y la lámpara parpadeará durante una hora, o hasta que se presione el botón **SNOOZE** (Repetición de la alarma) o **RESET / PAGE** (Restablecer/localizar). Este botón detiene el despertador y lo restablece para la misma hora al día siguiente.

El tiempo de “SNOOZE” (Repetición de la alarma) es de nueve minutos.

### Localizador

Cuando se presiona el botón **RESET / PAGE** (Restablecer/localizar) sólo por un instante, se activa la base y todos los aparatos receptores remotos u operadores automáticos personales que estén dentro de un área de 80 pies (24 m). Se activan por un ciclo de dos minutos. Esta función está disponible sólo cuando la unidad está en modo de espera.

### 4. SONIDO

#### a. ALL (TODO)

Deslice el interruptor **MIC** a la posición **ALL** (Todo). El indicador luminoso de sonido y las luces laterales se iluminan cuando el micrófono incorporado detecta un sonido continuo durante 12 segundos o más en la sala. Después de otra espera de 10 segundos, la lámpara destellará encendido para un segundo, apagado para un segundo, encendido otra vez para un segundo y la repetición hasta que dos minutos han pasado. El promotor de la cama también vibrará mientras la lámpara destella.

#### b. MAIN (PRINCIPAL)

La luz indica presencia de sonido, pero no hará que la luz comience a parpadear ni mostrará otro indicador.

#### c. OFF (APAGADO)

Se desconectan el indicador luminoso y la función de control.

**NOTA:** La función de iluminación del indicador luminoso de sonido también se activa cuando se recibe una señal del Monitor de sonido para bebés (AMBX) opcional. La posición del interruptor MIC es irrelevante: el AMBX activa el indicador luminoso de sonido sin importar en qué posición esté el interruptor MIC.

## FUNCIONAMIENTO

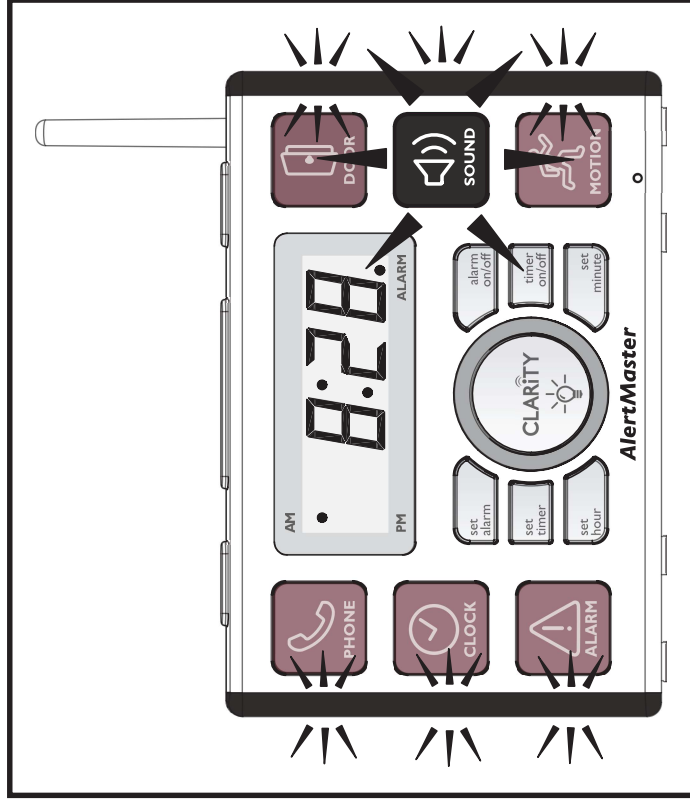

## 5. ALARMA

Debe comprar el Audio Alarm Transmitter (Transmisor de alarma de audio) opcional, modelo AMAX de Clarity, para usar esta función. Cuando se recibe una señal del Transmisor de alarma de audio, se ilumina el indicador luminoso y la lámpara se enciende un segundo, se apaga un segundo y se repite el patrón.

## FUNCIONAMIENTO

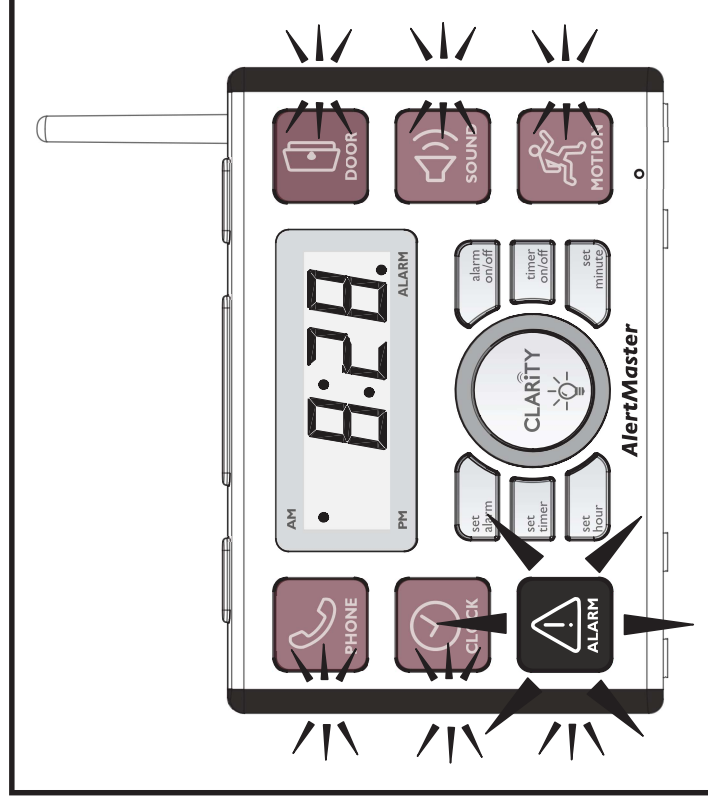

## 6. LUZ DEL SENSOR DE MOVIMIENTO

Debe comprar el Audio Alarm Sensor (Sensor de alarma de audio) opcional, modelo AMAX de Clarity, para usar esta función. Cuando se recibe una señal del Transmisor de alarma de audio, se ilumina el indicador luminoso y la lámpara se enciende un segundo, se apaga un segundo y se repite el patrón.

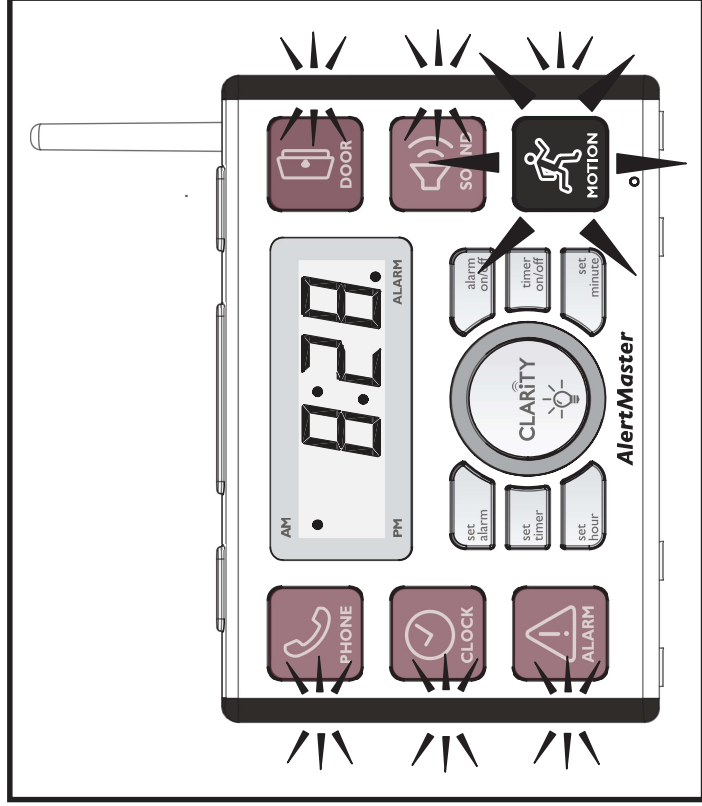

1. Reinicio general
2. Sensor de movimiento
3. Alarma de audio
4. Sonido del bebé
5. Sonido de la sala
6. Teléfono
7. Puerta
8. Localizador
9. Despertador
10. Temporizador aleatorio (de seguridad)

## D. Temporizador de seguridad

Con esta función, la lámpara conectada a su sistema AlertMaster se encenderá automáticamente todas las noches y se apagará más tarde. Puede usar esta función para que parezca que hay alguien en casa. La luz se encenderá y se apagará en distintos momentos cada noche para que no sea evidente que se usa un temporizador.

Para activar esta función:

1. Presione una vez el botón **TIMER ON / OFF** (Encender / apagar el temporizador). La lámpara se encenderá automáticamente todas las noches alrededor de las 5 p.m. y se apagará alrededor de las 11 p.m. Para confirmar esta configuración, el reloj parpadeará dos veces cada cinco segundos.

- a. Si desea que la luz se encienda alrededor de las 6 p.m., presione **SETTIMER** (Configurar temporizador) una vez y mantenga presionado durante dos segundos o más. Para confirmar esta configuración, el reloj parpadeará tres veces cada cinco segundos.

## B. Reinicio general

Si tiene varios componentes del sistema AlertMaster (como el ALI0, el ALI1 o el ALI2), puede ahorrar tiempo usando el ALI0 para reiniciarlos todos a la vez (reinicio general). Para ello, presione el botón **RESET / PAGE**.

## C. Prioridad de notificación

Si el sistema AlertMaster recibe dos señales de notificación al mismo tiempo, se visualizará la señal de mayor prioridad. Por ejemplo, si recibe una señal del Sensor de movimiento justo después de recibir una señal del Teléfono, el indicador cambiará de PHONE (Teléfono) a SENSOR. La prioridad para cada señal de notificación se muestra a continuación:



- b. Si desea que la luz se encienda alrededor de las 7 p.m., presione **SET TIMER** (Configurar temporizador) dos veces, presionando el botón durante dos segundos o más. Para confirmar esta configuración, el reloj parpadeará cuatro veces cada cinco segundos.
- c. Para volver a la activación de las 5 p.m., presione el botón **SET TIMER** (Configurar temporizador) una vez y mantenga presionado durante dos segundos o más. Para confirmar esta configuración, el reloj parpadeará una vez cada cinco segundos.

d. Si está en casa y desea apagar el **SET TIMER** (Configurar temporizador) a la noche, presione **LAMP CONTROL** (Control de la lámpara) durante más de dos segundos. El temporizador volverá a la operación normal a la noche siguiente.

2. Para apagar el **SECURITY TIMER** (Temporizador de seguridad), presione **TIMER ON / OFF** (Encender/apagar el temporizador) una vez.

### E. Luz de noche

Deslice el interruptor **NIGHTLIGHT** (Luz de noche) a la posición **ON** (Encendido) para activar la luz de noche ALI0. Cuando el interruptor está en la posición **ON** (Encendido), se enciende el aro ovalado que está alrededor del botón **LAMP CONTROL** (Control de la lámpara). La función **NIGHTLIGHT** (Luz de noche) se apaga deslizando el interruptor a **OFF** (Apagado).

### F. Potenciómetro

Presione el botón **DIMMER** (Potenciómetro) que está en la parte superior de la consola para ajustar el nivel de brillo de la pantalla del reloj.

### G. Baterías

El AlertMaster ALI0 funciona con 10 pilas de NiMH "AA" recargables (no incluidas) durante un corte de suministro eléctrico.

### NO UTILICE PILAS ALCALINAS COMUNES

Se suministra energía para la consola y el aparato vibrador de la almohada, pero no para la lámpara conectada.

“El transmisor del timbre funciona con una batería “23A” (incluida). Normalmente, dura de 8 a 16 meses y puede probarse observando el indicador de energía rojo que se ilumina cuando se presiona el timbre. Si el indicador de energía es débil o está apagado, reemplace la batería.”

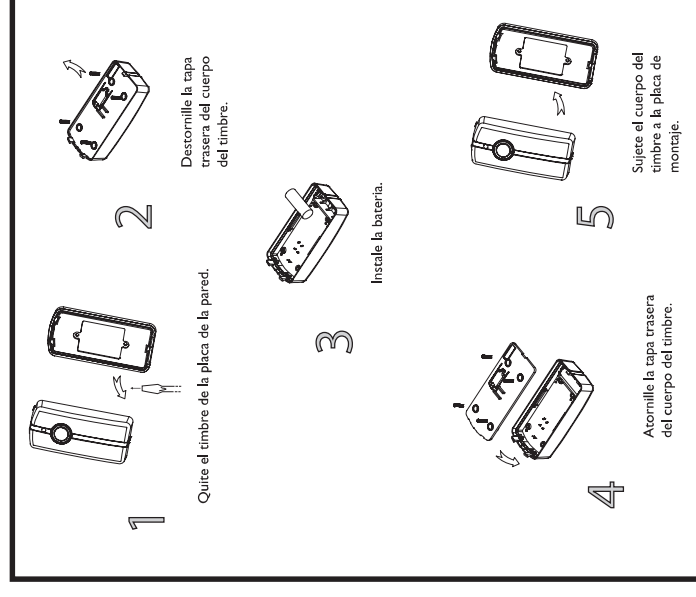

No queme ni pinche las pilas. Como las otras pilas de este tipo, si se queman o pinchan pueden despedir sustancias tóxicas que causarían daños. No arroje las pilas con la basura doméstica. Para obtener más información sobre cómo reciclar o desechar las pilas en forma adecuada, consulte con el recolector de residuos sólidos (basura) o con la organización de desechos local.

## CONFIGURACIONES DEL CANAL

El Sistema AlertMaster usa señales especiales de radio para la comunicación entre la consola y todos los accesorios. Para que los accesorios (Anunciador de la puerta, Monitor de sonido para bebés, Transmisor de alarma de audio y Sensor de movimiento) activen la base, tienen que estar todos en el mismo “canal”. Para la selección del canal se utiliza un “interruptor DIP”.

Su sistema y todos los accesorios se han preconfigurado en la fábrica a una configuración de canal estándar. Bajo condiciones de funcionamiento normales, no es necesario realizar ningún ajuste.

Si su sistema se encuentra con interferencias y se activa repetidamente sin ninguna razón aparente, puede que esté siendo activado por un sistema cercano en los alrededores de su casa.

Si existe una interferencia de otro Sistema de notificación AlertMaster u otra fuente inalámbrica, cambie la configuración del canal en todos los componentes.

1. Desenchufe la CA y ubique el interruptor DIP (un interruptor de 4 posiciones) en la parte posterior del AlertMaster ALI0. Levante la tapa de goma para acceder al interruptor.
2. Abra el compartimento de la batería del timbre.
3. Cambie la posición del interruptor de todos los interruptores en ambas unidades usando un bolígrafo. Todas las configuraciones deben ser idénticas para que funcione el sistema.
4. Cambie la configuración del interruptor en cada uno de los accesorios (Receptor remoto, Transmisor de alarma de audio, Monitor de sonido para bebés, etc.) para que tengan la misma configuración del nuevo canal.
5. Reemplace todas las tapas y ponga todos los accesorios en su lugar. Presione el botón **RESET / PAGE** (Restablecer / localizar) una vez para reiniciar la unidad.

## CONFIGURACIONES DEL CANAL

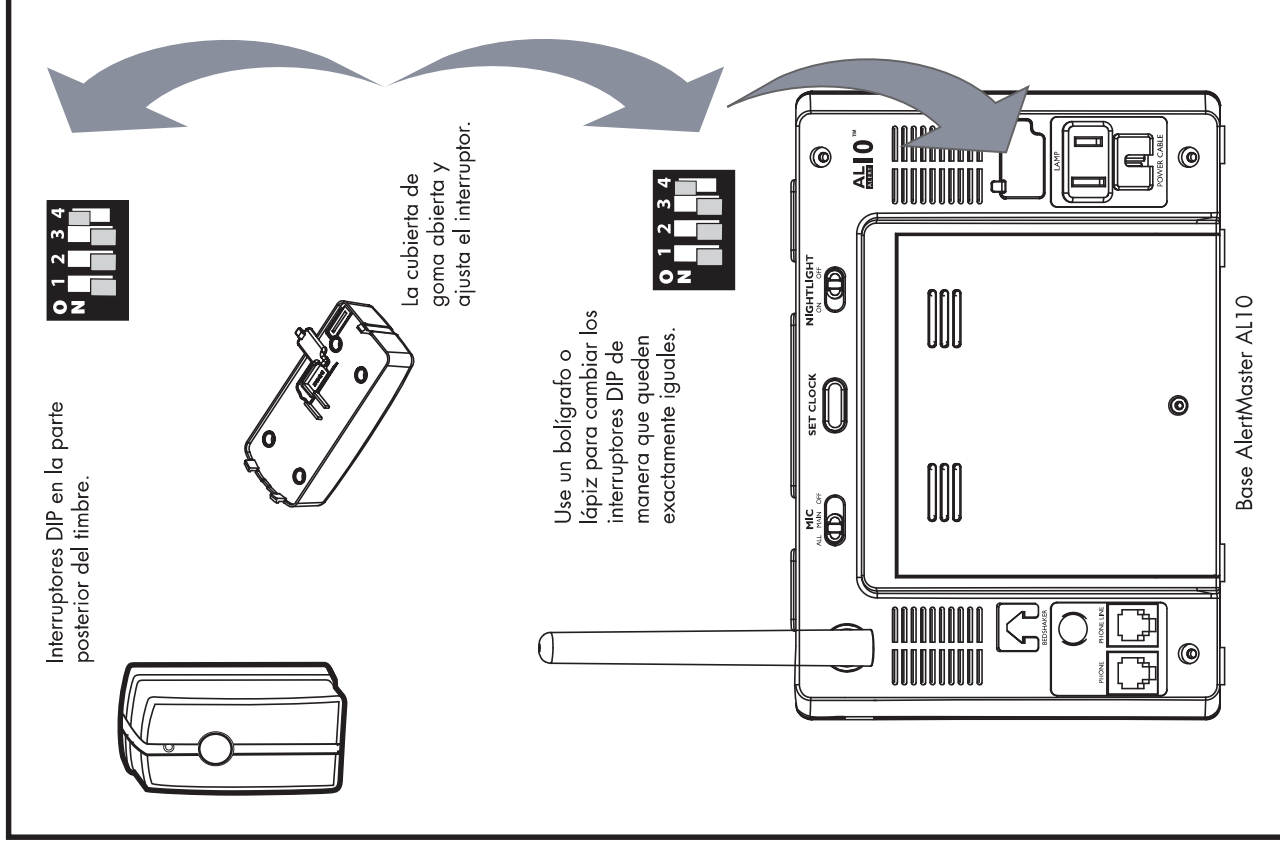

## RESOLUCIÓN DE PROBLEMAS

En caso de que hubiera algún problema durante el funcionamiento de su Sistema de notificación AlertMaster, revise la lista de “Síntomas y soluciones” que se encuentra a continuación: Asegúrese de que no haya ninguna parte del sistema AlertMaster arriba o cerca de superficies metálicas o equipos electrónicos. Si el inconveniente persiste, comuníquese con Clarity o su distribuidor autorizado para obtener ayuda.

Síntoma	Causa y solución
El botón de control de la lámpara no funciona	No se encendió la lámpara antes de enchufarla al AlertMaster. Ponga el interruptor de la lámpara en ON (Encendido). Reemplace la bombilla si fuera necesario.
El teléfono suena y la lámpara no parpadea	Verifique todas las conexiones de la línea telefónica. Asegúrese de que pueda encender y apagar la lámpara con el botón de control de la lámpara.
No funciona el despertador	El despertador no está encendido. Presione el botón <b>ALARM ON / OFF</b> (Encender / apagar la alarma) que está en el frente del aparato para encender el despertador.
No vibra el aparato vibrador	El aparato vibrador está desenchufado. Enchúfelo. De una vuelta con el cable alrededor del bucle de plástico para evitar que se desenchufe accidentalmente.
El sistema de ruido de la sala no se activa	El interruptor está en <b>OFF</b> (Apagado). Deslicelo a la posición <b>ALL</b> (Todo). El sonido debe ser continuo durante 12 segundos para que se active el sistema de ruido de la sala.
La lámpara parpadea constantemente	Hay un ruido constante en la sala y la función de sonido está encendida. Deslice el interruptor a <b>OFF</b> (Apagado).
El timbre no funciona	Batería agotada. Pulse el botón del timbre. Debe encenderse la luz roja en la carcasa. Si no, debe reemplazar la batería. Si la batería está completamente cargada, quizás esté mal puesto el interruptor DIP. Consulte la sección sobre la Configuración del canal.

## ACCESORIOS OPCIONALES

El AlertMaster AL10 está diseñado para funcionar con receptores y transmisores remotos inalámbricos opcionales, que se venden por separado.

### A. Receptor remoto (AL12™)

Enchufe el receptor a una salida CA y enchufe una lámpara. Luego podrá ver una alerta que indica dónde está el receptor: en la cocina, en la sala, en el garaje, en el baño, etc. Funciona a una distancia de hasta 80 pies (24 m) de la consola AlertMaster AL10.



### B. Señal personal (AMPX™)

Use este receptor liviano en el cinturón en cualquier lugar de su casa y recibirá alertas sobre todas las actividades de su casa. Tiene un rango de 80 pies (24 m) y una consola en miniatura de indicadores luminosos, y también brinda alertas con distintos movimientos vibratorios para cada una de las funciones.



### C. Señal táctil personal (AMPXB™)

Similar al AMPX más un interruptor de tacto para personas sordas o ciegas.



## ACCESORIOS OPCIONALES

### D. Transmisor de alarma de audio (AMAX™)

Colóquelo al lado de las alarmas de audio para que le notifique cuando la alarma está activada. Activa la función de Alarma del sistema AlertMaster y tiene un rango de hasta 80 pies.



### E. Monitor de sonido para bebés (AMBX™)

Coloque este monitor cerca de su bebé, y transmitirá una señal al sistema AlertMaster cuando el bebé lllore.



### F. Anunciador de la puerta (AMD™)

Coloque el Anunciador de la puerta al lado del anunciador del timbre, campana o intercomunicador actual. Transmitirá una señal que activa la función Puerta del sistema AlertMaster a una distancia máxima de 80 pies (24 m) de distancia. Esta opción es ideal para departamentos, condominios u oficinas con una puerta o entrada de seguridad en común.



### G. Sensor de movimiento (AMSX™)

Notifica al usuario sobre movimientos inusuales, como la presencia de un intruso.



## CONFORMIDAD CON LOS REGLAMENTOS

Información importante para los clientes

### INFORMACIÓN SOBRE LA PARTE 68 DE LOS REGLAMENTOS DE LA FCC

Este Sistema de notificación **ALI0** cumple con las normas y requisitos establecidos en la Parte 68 de la FCC, adoptada por la Asociación de Operadores de Telecomunicaciones de los Estados Unidos (ACTA, por sus siglas en inglés). En la parte inferior de este equipo se encuentra una etiqueta que provee, entre otras informaciones, un identificador de producto con el formato US:AAAEQ##TXXXX. Debe proporcionar este número a la compañía telefónica si se lo solicitan.

El enchufe y el tomacorriente utilizados para conectar este equipo al cableado del edificio y a la red telefónica deben cumplir con las normas y requisitos correspondientes de la Parte 68 de la FCC, adoptada por la ACTA. Con este producto se suministran un cable de teléfono y un enchufe modular, RJ11 USOC, que cumplen con los requisitos. Está diseñado para ser conectado a un tomacorriente modular compatible, que también cumpla con los requisitos. Vea las instrucciones de instalación para obtener más detalles.

El REN se utiliza para determinar la cantidad de aparatos que pueden conectarse a una línea telefónica. Una cantidad excesiva de REN en una línea telefónica puede hacer que los dispositivos no suenen cuando se reciba una llamada entrante. En la mayoría de las áreas, no en todas, la suma del REN no debería superar el número cinco (5.0). Contacte a su compañía telefónica local para estar seguro de la cantidad de aparatos que puede conectar a una línea, según el total del REN. Para los productos aprobados después del 23 de julio de 2001, el REN forma parte del identificador del producto con el formato US:AAAEQ##TXXXX. Los dígitos representados por ### corresponden al REN sin el punto decimal (por ejemplo, 03 significa un REN de 0.3). En los productos más antiguos, el REN aparece en la etiqueta por separado.

Si este equipo de teléfono provoca daños a la red telefónica, la compañía le notificará con anticipación que es necesario efectuar una interrupción temporal del servicio. En caso de que no sea posible avisar con anticipación, la compañía telefónica le notificará al cliente lo más pronto posible. Además, le avisarán de sus derechos de presentar una queja ante la FCC si lo considera necesario.

La compañía telefónica puede realizar cambios en sus instalaciones, equipos, operaciones o procedimientos que podrían afectar el funcionamiento del equipo. Si esto ocurriera, la compañía telefónica avisará con anticipación para



## CONFORMIDAD CON LOS REGLAMENTOS

que usted realice las modificaciones necesarias para mantener el servicio sin interrupciones.

Si se presentara algún problema con este equipo, necesitara alguna reparación o información sobre la garantía, contáctese con Clarity al 800-426-3738. Si el equipo está provocando daños en la red telefónica, la compañía de teléfonos puede pedirle que desconecte su aparato hasta que se solucione el problema.

Este equipo telefónico no está diseñado para ser reparado y, por lo tanto, no contiene partes reparables. La apertura del equipo o cualquier intento de realizar reparaciones invalidarán la garantía. Para comunicarse con el servicio o reparaciones, llame al 800-426-3738.

La conexión a servicios de línea compartida está sujeta a las tarifas estatales. Póngase en contacto con la comisión de empresas de servicios públicos, la comisión de servicios públicos o la comisión de corporaciones para obtener más información.

Si tiene instalado un equipo de alarma conectado a la línea telefónica, asegúrese de que la instalación de este teléfono no desconecte su sistema de alarma. Si tiene dudas sobre las circunstancias que pueden desconectar su sistema de alarma, consulte a su compañía telefónica o a un instalador calificado.

Este equipo telefónico es compatible con audífonos.

### Teléfonos de monedas/Tarjetas de crédito propiedad del cliente

Para cumplir con las tarifas fijadas por el estado, se debe notificar a la compañía telefónica antes de realizar la conexión. En algunos estados, la comisión de servicios públicos estatales, la comisión de servicios públicos o la comisión de corporaciones deben autorizar la conexión.

### INFORMACIÓN SOBRE LA PARTE 15 DE LOS REGLAMENTOS DE LA FCC

Este aparato cumple con la Parte 15 de los reglamentos de la FCC. Su funcionamiento está sujeto a las dos condiciones siguientes: (1) Este equipo no puede ocasionar interferencia perjudicial y (2) debe aceptar cualquier interferencia recibida, aunque ésta pudiera causar un funcionamiento no deseado.

Su **Sistema de notificación AL10** ha sido probado y se comprobó que

## CONFORMIDAD CON LOS REGLAMENTOS

cumple con los límites para los dispositivos digitales de Clase B, en conformidad con la Parte 15 de los reglamentos de la FCC. Se fijaron estos límites para proveer una protección razonable contra la interferencia perjudicial en las instalaciones residenciales.

Este equipo genera, utiliza y puede irradiar energía de radiofrecuencia. Si su instalación y uso no se realiza según las instrucciones, puede producirse una interferencia perjudicial en las comunicaciones de radio. Sin embargo, no existen garantías de que no ocurrirán interferencias en una instalación en particular; si este equipo causara interferencia perjudicial en la recepción de radio o televisión, lo cual se determinará apagando y encendiendo el equipo, puede tratar de corregirla mediante uno de los siguientes procedimientos:

1. Si puede hacerlo sin correr peligro, reoriente la antena receptora de radio o televisión.
2. En la medida de lo posible, reubique la televisión, la radio u otro receptor respecto del teléfono. (De este modo aumentará el espacio de separación entre el teléfono y el aparato receptor).
3. Conecte el teléfono a una toma o un circuito diferente del que utiliza para enchufar la televisión, la radio u otros receptores.
4. Pida ayuda al distribuidor o a un técnico de radio y televisión con experiencia.

**ADVERTENCIA:** Los cambios o modificaciones no aprobados expresamente por el fabricante responsable de cumplir con las normas pertinentes podrían anular la autorización para que el usuario opere el equipo.

### ESPECIFICACIONES TÉCNICAS DE INDUSTRY CANADA

**Este producto cumple con las especificaciones técnicas pertinentes de Industry Canada.**

Antes de instalar el equipo, los usuarios deben verificar que está permitido conectarlo a la red de la compañía telefónica local. Además, la instalación debe realizarse utilizando un método de conexión aceptable. En algunos casos, se puede extender el cableado interno de la compañía asociado a un servicio individual de línea única, por medio de una conexión certificada (extensión). El cliente debe ser consciente de que es posible que el cumplimiento de las condiciones mencionadas anteriormente no evite el deterioro del servicio en determinadas situaciones.



## CONFORMIDAD CON LOS REGLAMENTOS

Las reparaciones de los equipos certificados deben realizarse a través de un servicio de mantenimiento canadiense, designado por el proveedor. Ante cualquier reparación o modificación que realice el usuario, o el mal funcionamiento del equipo, la compañía de telecomunicaciones puede solicitar al usuario que desconecte el aparato.

Por su propia seguridad, los usuarios deben verificar que las conexiones a tierra de la empresa de servicios públicos, las líneas telefónicas y el sistema metálico de cañerías de agua internas del edificio estén conectadas entre sí. Esta precaución es particularmente importante en las zonas rurales.

**ADVERTENCIA:** Los usuarios no deben intentar realizar dichas conexiones por sí mismos, sino ponerse en contacto con la autoridad de inspección eléctrica correspondiente o con un electricista, según corresponda.

**El Número de Equivalencia de Timbres es un indicador de la cantidad máxima de terminales que se permite conectar a una interfaz de telefonía. La terminación en una interfaz puede estar constituida por cualquier combinación de aparatos sujetos únicamente al requisito de que la suma de los Números de Equivalencia de Timbres de todos los aparatos no exceda de cinco.**

[El término "IC" antes del número de certificación/registro significa únicamente que cumple con las especificaciones técnicas de Industry Canada].

## INFORMACIÓN SOBRE LA GARANTÍA

Esta garantía se aplica únicamente a productos CLARITY comprados y utilizados en los Estados Unidos o Canadá.

CLARITY garantiza que el ALERTMASTER AL10 no tendrá defectos de materiales ni de mano de obra durante el período de un año a partir de la fecha de compra.

Si su producto CLARITY tiene defectos y se devuelve dentro de los 30 días a partir de la fecha de compra, su distribuidor autorizado de Clarity lo reemplazará sin cargo.

Si se devuelve después de los 30 días pero dentro de un año a partir de la fecha de compra, repararemos o reemplazaremos el producto sin cargo. En la reparación de su AlertMaster AL10, podremos usar piezas de reemplazo nuevas o reacondicionadas. Si decidimos reemplazar su AL10, podemos hacerlo por un producto nuevo o reacondicionado de diseño igual o similar. La reparación o reemplazo tendrá una garantía de 90 días o el plazo restante de su garantía original, el que sea más largo de los dos.

## INFORMACIÓN SOBRE LA GARANTÍA

Las garantías implícitas, lo que incluye aquellas de aptitud para un propósito particular y aptitud comercial (una garantía no escrita de que el producto es apropiado para su uso ordinario), están limitadas a un año a partir de la fecha de compra. No realizaremos compensación alguna por pérdida de tiempo, inconvenientes, imposibilidad de uso de su AlertMaster AL10 o daño a la propiedad causado por su AlertMaster AL10 o su falla en funcionamiento o cualquier otro daño imprevisto o derivado. Algunos estados no permiten limitaciones sobre el período de vigencia de una garantía implícita o la exclusión de los daños imprevistos o derivados, de modo que las exclusiones o limitaciones mencionadas pueden no ser aplicables en su caso.

Para obtener el servicio de garantía de su AlertMaster AL10, debe presentar un comprobante de la fecha de compra. Dentro de los 30 días de la fecha de compra, devuelva su AlertMaster AL10 al lugar donde lo compró para un reemplazo inmediato. Luego de los 30 días, llame a CLARITY al 800-426-3738 o al teléfono de texto 800-772-2889 para averiguar qué centro autorizado está más cerca de su domicilio. Usted debe pagar todos los gastos de envío por adelantado. Le sugerimos que guarde la caja original por si necesita enviarnos el AlertMaster AL10. Cuando lo envíe para su reparación en virtud de la garantía, incluya su nombre, dirección, número de teléfono, comprobante de fecha de compra y la descripción del problema. Luego de reparar el producto, nosotros se lo enviaremos sin costo alguno dentro de los Estados Unidos.

Esta garantía no cubre defectos causados por accidentes, daños de envío a nuestro centro de reparación, alteraciones, reparaciones no autorizadas, no seguir las instrucciones, uso indebido, uso fuera de los Estados Unidos, Canadá o el Reino Unido, incendio, inundaciones o fuerza mayor. Tampoco garantizamos que el producto sea compatible con un equipo telefónico en particular, una línea compartida, centrales telefónicas o sistemas telefónicos más complejos. Si su AlertMaster AL10 no está cubierto por esta garantía, llámenos al 800-426-3738 o al teléfono de texto 800-772-2889 para averiguar si podemos reparar su AlertMaster AL10 u obtener cualquier otra información sobre reparaciones. Las piezas reparadas tendrán una garantía de 90 días.